

CATÉGORIE ASTM 1 : route uniquement

Pour optimiser la longévité des roues, Mavic recommande un poids maximal supporté par les roues de 120kg poids du vélo inclus

Dimensions de pneu recommandées : 23 Å 32Å mm

Pression max. : 23 mm 8,7 bars - 125 PSI, 25/28 mm 7,7 bars - 110 PSI

Pression max. : 25Å mm 7,7Å bars - 110Å PSI

## RÉFÉRENCES ROUES

F69551 Cosmic Ultimate17Ft

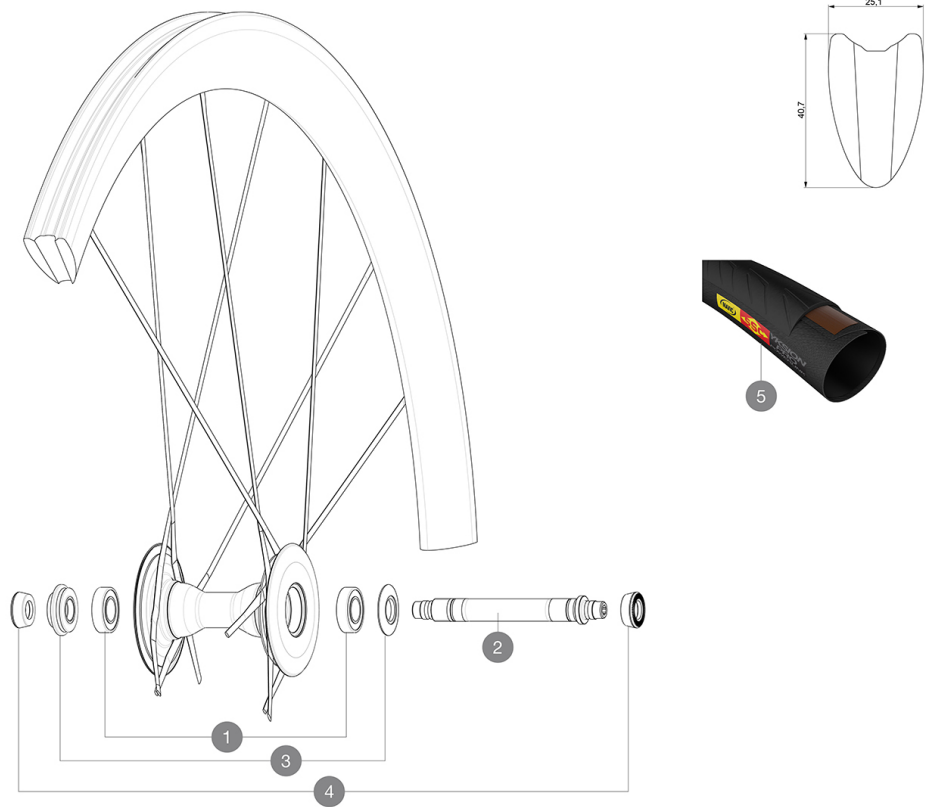

### MOYEUX

|   |          |  |
|---|----------|--|
| 1 | M40078   | ROULEMENTS MOYEU AVT 6901                        |
| 2 | 36645801 | FRONT AXLE COS.CARBONE ULTIMATE from 2014        |
| 3 | 36645901 | FRONT ADJUST.NUT+CAP COS.CARB.ULTIMATE from 2014 |

### PNEUMATIQUES







|   |          |                                    |
|---|----------|------------------------------------|
| 5 | 37804425 | Yksion Pro GripLink Tubular SSC 25 |
|---|----------|------------------------------------|

### ADAPTATEURS

|   |          |  |
|---|----------|--|
| 4 | 35117301 | FRONT OR REAR FORK REST KIT R-SYS 2013 |
|---|----------|--|

# MAVIC Cosmic Ultimate

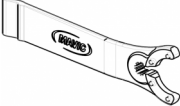
## LIVRE AVEC

|   |   |
|---|---|
| Blocages rapides BR601 titane<br>(323 485 01 avant, 323 486 01 arri re)<br>1          |  |
| Blocages rapides BR601 titane<br>(323 485 01 avant, 323 486 01 arri re)<br>1          |  |
| Patins de frein carbone<br>(V24 603 01 Shimano/Sram, V24 604 01 Campagnolo)<br>1 pair |  |
| Patins de frein carbone<br>(V24 603 01 Shimano/Sram, V24 604 01 Campagnolo)<br>1 pair |  |
| Cl  de r glage multifonction<br>(325 423 01)<br>1                                     |  |
| Cl  de r glage multifonction<br>(325 423 01)<br>1                                     |  |
| Guide utilisateur   |   |
| Guide utilisateur   |   |

## COMPATIBILITE

|   |  |
|---|--|
| Roue libre  : Shimano/Sram, convertible en Campagnolo avec un corps de roue libre optionnel |  |
| Roue libre  : Shimano/Sram, convertible en Campagnolo avec un corps de roue libre optionnel |  |
| Axe avant  : Blocage rapide uniquement  |  |
| Axe avant  : Blocage rapide uniquement  |  |
| Axe arri re  : Blocage rapide uniquement  |  |
| Axe arri re  : Blocage rapide uniquement  |  |

## Sp cifications

### JANTES

- Mat riau  : Mat riau carbone tiss  3K
- Mat riau  : Mat riau carbone tiss  3K
- Hauteur  : 40 mm
- Hauteur  : 40 mm
- Perforation  : pas de trou, rayons moul s sur la jante
- Perforation  : pas de trou, rayons moul s sur la jante
- Surface de freinage  : carbone avec technologie iTgMAX
- Surface de freinage  : carbone avec technologie iTgMAX
- Diam tre du trou de valve  : 6,5 mm
- Diam tre du trou de valve  : 6,5 mm
- Pneumatique  : boyau
- Pneumatique  : boyau
- Dimension ETRTO  : boyau 28"
- Dimension ETRTO  : boyau 28"

### RAYONS

- Mat riau  : fibre de carbone unidirectionnelle
- Mat riau  : fibre de carbone unidirectionnelle
- Forme  : R2R
- Forme  : R2R
- M crou  : acier, ABS
- M crou  : acier, ABS
- Nombre  : 20   l'avant et   l'arri re
- Nombre  : 20   l'avant et   l'arri re
- Rayonnage  : crois s par 2   l'avant et   l'arri re c t  roue-libre, radial c t  oppos  roue-libre
- Rayonnage  : crois s par 2   l'avant et   l'arri re c t  roue-libre, radial c t  oppos  roue-libre

### MOYEUX

- Corps avant  : 100% carbone   l'avant
- Corps avant  : 100% carbone   l'avant
- Corps arri re  : aluminium
- Corps arri re  : aluminium
- Mat riau de l'axe  : aluminium
- Mat riau de l'axe  : aluminium
- Roulements   cartouche  tanches r glables
- Roulements   cartouche  tanches r glables
- Roue-libre  : acier FTS-L
- Roue-libre  : acier FTS-L

### VERSIONS

- Coloris  : Noir uniquement
- Coloris  : Noir uniquement

### POIDS ROUES

Poids roue 555