

MAVIC Ksyrium Pro Exalith

CATÉGORIE ASTM 2A : route et tout-terrain avec des sauts de moins de 15 Å cm
 Pour optimiser la longévité des roues, Mavic recommande un poids maximal supporté par les roues de 120kg poids du vélo inclus
 Dimensions de pneu recommandées : 25 Å 32 Å mm
 Pression max. : se référer aux indications sur la roue et le pneu. Si elles sont différentes, choisir la plus faible.
 Pression max. : 23 mm 8,7 bars - 125 PSI, 25/28 mm 7,7 bars - 110 PSI
 Pression max. : 25 Å mm 7,7 Å bars - 110 Å PSI

RÉFÉRENCES ROUES

F61801 KsyriumProExalith17 Ft

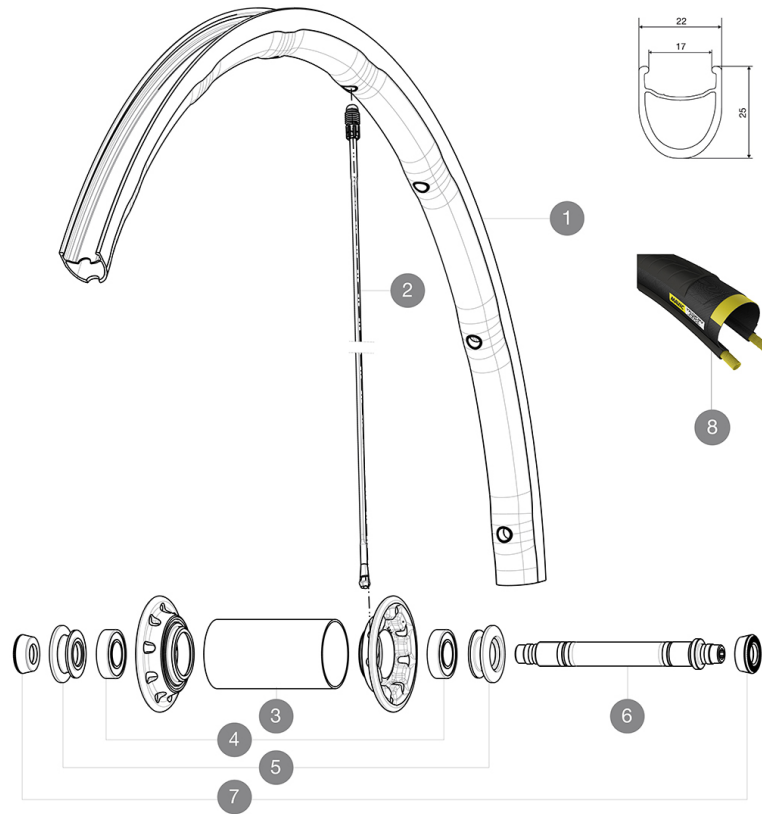

JANTES



 ::

1 V2405510 KIT FRONT RIM KSYRIUM PRO EXALITH

RAYONS

2 V2270601 RAYONS AVANT KSYRIUM SLR 2015/K125

MOYEUX

3 N/A CORPS DE MOYEU
 4 M40078 ROULEMENTS MOYEU AVT 6901
 5 M40759 ECRU DE REGLAGE + ENJOLIVEUR XMAX SL CERA AVT
 6 32999801 FRONT AXLE KIT R-SYS / KSYRIUM SL/SLS 2013

PNEUMATIQUES









8 37805325 Yksion Pro Griplink White 25

ADAPTATEURS

7 35117301 FRONT OR REAR FORK REST KIT R-SYS 2013

MAVIC Ksyrium Pro Exalith

LIVRE AVEC

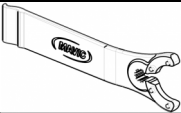
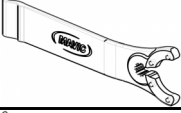
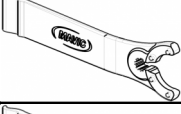
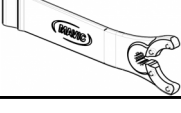
Blocages rapides BR601 (V24 501 01 avant, V24 502 01 arrière) 1	
Blocages rapides BR601 (V24 501 01 avant, V24 502 01 arrière) 1	
Blocages rapides BR601 (V24 501 01 avant, V24 502 01 arrière) 1	
Blocages rapides BR601 (V24 501 01 avant, V24 502 01 arrière) 1	
Patins de frein exalith (V24 703 01 Shimano/Sram, V24 704 01 Campagnolo) 1	
Patins de frein exalith (V24 703 01 Shimano/Sram, V24 704 01 Campagnolo) 1	
Patins de frein exalith (V24 703 01 Shimano/Sram, V24 704 01 Campagnolo) 1	
Patins de frein exalith (V24 703 01 Shimano/Sram, V24 704 01 Campagnolo) 1	
ClÃ© de rÃ©glage multifonction (325 423 01) 1	
ClÃ© de rÃ©glage multifonction (325 423 01) 1	
ClÃ© de rÃ©glage multifonction (325 423 01) 1	
ClÃ© de rÃ©glage multifonction (325 423 01) 1	
Guide utilisateur	
Guide utilisateur	
Guide utilisateur	
Guide utilisateur	

COMPATIBILITE

Roue libre : Shimano/Sram, convertible en Campagnolo avec un corps de roue libre optionnel	
Roue libre : Shimano/Sram, convertible en Campagnolo avec un corps de roue libre optionnel	
Roue libre : Shimano/Sram, convertible en Campagnolo avec un corps de roue libre optionnel	
Roue libre : Shimano/Sram, convertible en Campagnolo avec un corps de roue libre optionnel	
Axe avant : Blocage rapide uniquement	
Axe avant : Blocage rapide uniquement	
Axe avant : Blocage rapide uniquement	
Axe avant : Blocage rapide uniquement	
Axe arriÃ©re : Blocage rapide uniquement	
Axe arriÃ©re : Blocage rapide uniquement	
Axe arriÃ©re : Blocage rapide uniquement	
Axe arriÃ©re : Blocage rapide uniquement	

SpÃ©cifications

JANTES

- MatÃ©riau : Maxtal
- MatÃ©riau : Maxtal
- MatÃ©riau : Maxtal
- MatÃ©riau : Maxtal
- Hauteur : avant 24 mm, arriÃ©re 26 mm

MOYEURS

- Corps arriÃ©re : aluminium
- Corps arriÃ©re : aluminium
- Corps arriÃ©re : aluminium
- Corps arriÃ©re : aluminium
- Corps avant : carbone avec flasques en

POIDS ROUES

Poids roue 630