

CATÉGORIE ASTM 1 : route uniquement

Pour optimiser la longévité des roues, Mavic recommande un poids maximal supporté par les roues de 120kg poids du vélo inclus

Dimensions de pneu recommandées : 25 Å 32Å mm

Pression max. tubeless : 25 mm 6 bars - 87 PSI, 28 mm 5 bars - 70 PSI Pression max. tubetype : 25/28 mm 7,7 bars - 110 PSI

Pression max. Å : 25Å mm 7,7Å bars - 110Å PSI

## RÅFÅRENCES ROUES

R93601 Com Pro Car SL USTRr

R99501 CometProCarb SLC RrCustom

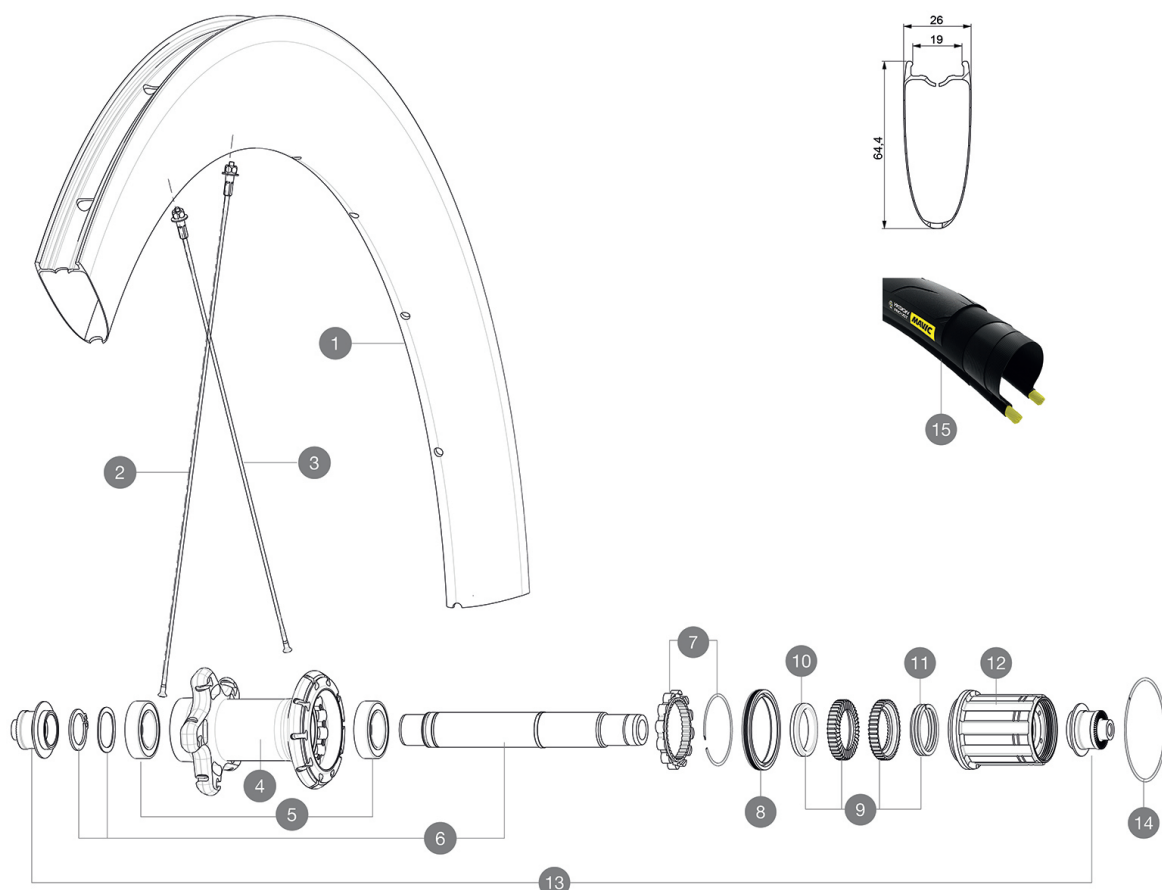

## JANTES



&NBSP;:

1	V2733113	KIT REAR RIM COMETE PRO CARBON SL UST - while stock last
1	V2739313	KIT REAR RIM COMETE PRO CARBON UST
1	V2737113	KIT REAR RIM COMETE PRO CARBON SL UST 19 - while stock last
	V3720101	25mm UST Tape for 19 to 22mm Road Rims
	V2690101	KIT CARBON RIM TAPE 21x622mm (SPECIAL RIM TAPE)

## RAYONS

2	V3663901	KIT 12 NON DRIVE SIDE BUTTED AERO STAINLESS SPOKE 261 + alu
2	V2278301	KIT 10 NDS LTD AERO SPOKE 261mm - while stock last
3	V3662401	KIT 12 DS BUTTED AERO STAINLESS SPOKE 236 + alu nipp.+ wash.
3	V2278501	KIT 1 FT 247/FT 253/DS 236 COMETE PRO CARB SL T D SPK
3	V2278401	KIT 10 DRIVE SIDE BUTTED AERO SPOKE 236mm

## MOYEUX

4	N/A	CORPS DE MOYEU
5	V2560401	KIT ID360 2 BEARINGS 17x28x7 + CIRCLIP + WAVED WASHER (QRM A
6	V2252801	KIT ID360 UB REAR WHEEL AXLE WITH CIRCLIP/WAVE WASHER
7	V2252701	KIT ID360 INSERT SHAPED EAR LOBE > 2017
8	V2251601	ID360 SEAL + GREASE
9	V2251701	ID360 2 RATCHETS + SPRING + GREASE
10	V2500501	Kit 3 ID360 pad for noise reduction

11	V2251801	KIT 3 ID360 ROAD SPRINGS
12	V3430101	HG11 Freewheel Body ID360
14	V2252201	KIT 2 REAR HUB RETENTION RINGS 48mm

## PNEUMATIQUES





15	39938825	Yksion Pro UST 700x25
----	----------	-----------------------

## ADAPTATEURS

13	V2253101	KIT REAR AXLE ADAPTOR QUICK RELEASE ID360
----	----------	---

# MAVIC Comete Pro Carbon SL C

## LIVRE AVEC

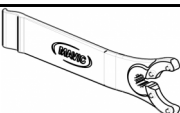
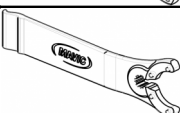
1 bouteille de liquide pr��ventif Mavic (roue arri��re) (355 466 01)	
Blocages rapides BR601 (V24 501 01 avant, V24 502 01 arri��re) 1	
Blocages rapides BR601 (V24 501 01 avant, V24 502 01 arri��re) 1	
Seringue pour liquide pr��ventif	
Patins de frein carbone (V24 603 01 Shimano/Sram, V24 604 01 Campagnolo) 1 pair	
Patins de frein carbone (V24 603 01 Shimano/Sram, V24 604 01 Campagnolo) 1 pair	
Valve UST et accessoires (129 838 01)	
Prolongateur de valve (118 952 01) 1	
Fond de jante tubeless	
Fond de jante	
Cl�� de r��glage multifonction (325 423 01) 1	
Cl�� de r��glage multifonction (325 423 01) 1	
Guide utilisateur	
Guide utilisateur	

## COMPATIBILITE

Roue libre�� : Shimano/Sram ou Campagnolo, convertible en XD-R avec un corps de roue libre optionnel	
Roue libre�� : Shimano/Sram, convertible en Campagnolo et XD-R avec des corps de roue libre optionnels	
Axe avant�� : Blocage rapide uniquement	
Axe avant�� : Blocage rapide uniquement	
Axe arri��re�� : Blocage rapide uniquement	
Axe arri��re�� : Blocage rapide uniquement	

## Sp  cifications

### JANTES

- **Mat  riau  ** : Mat  riau carbone tress   3K
- **Mat  riau  ** : Mat  riau carbone tress   3K
- **Hauteur  ** : 64mm
- **Hauteur  ** : 64mm
- **Per  age  ** : traditionnel
- **Per  age  ** : traditionnel
- **Surface de freinage  ** : carbone avec technologie iTgMAX
- **Surface de freinage  ** : carbone avec technologie iTgMAX
- **Diam  tre du trou de valve  ** : 6,5 mm
- **Diam  tre du trou de valve  ** : 6,5 mm
- **Pneumatique  ** : pneu 16 / Mis    jour le: 2022-03-01
- **Pneumatique  ** : UST Tubeless et tubetype
- **Largeur interne  ** : 17    mm

### MOYEURS

- **Corps avant et arri  re  ** : aluminium
- **Corps avant et arri  re  ** : aluminium
- **Mat  riau de l'axe  ** : aluminium
- **Mat  riau de l'axe  ** : aluminium
- **Avant  ** : roulements    cartouche   tanche r  glables (QRM+), Arri  re   roulements    cartouche   tanche    r  glage automatique (QRM Auto)
- Roulements    cartouche   tanche
- **Roue-libre** : Instant Drive 360
- **Roue-libre** : Instant Drive 360

### VERSIONS

- **Coloris  ** : Noir uniquement
- **Coloris  ** : Noir uniquement

### POIDS ROUES

Poids roue 895