

CATÉGORIE ASTM 1 : route uniquement

Pour optimiser la longévité des roues, Mavic recommande un poids maximal supporté par les roues de 120kg poids du vélo inclus

Dimensions de pneu recommandées : 25 Å 32Å mm

Pression max. tubeless : 25 mm 6 bars - 87 PSI, 28 mm 5 bars - 70 PSI Pression max. tubetype : 25/28 mm 7,7 bars - 110 PSI

Pression max. : 25Å mm 7,7Å bars - 110Å PSI

## RÉFÉRENCES ROUES

F66701	ComPCarSI USTD6BF12x100	F71881	ComPCarbSLCD12x100FLCLCus
F66801	ComPCarSI USTDCLF12x100		

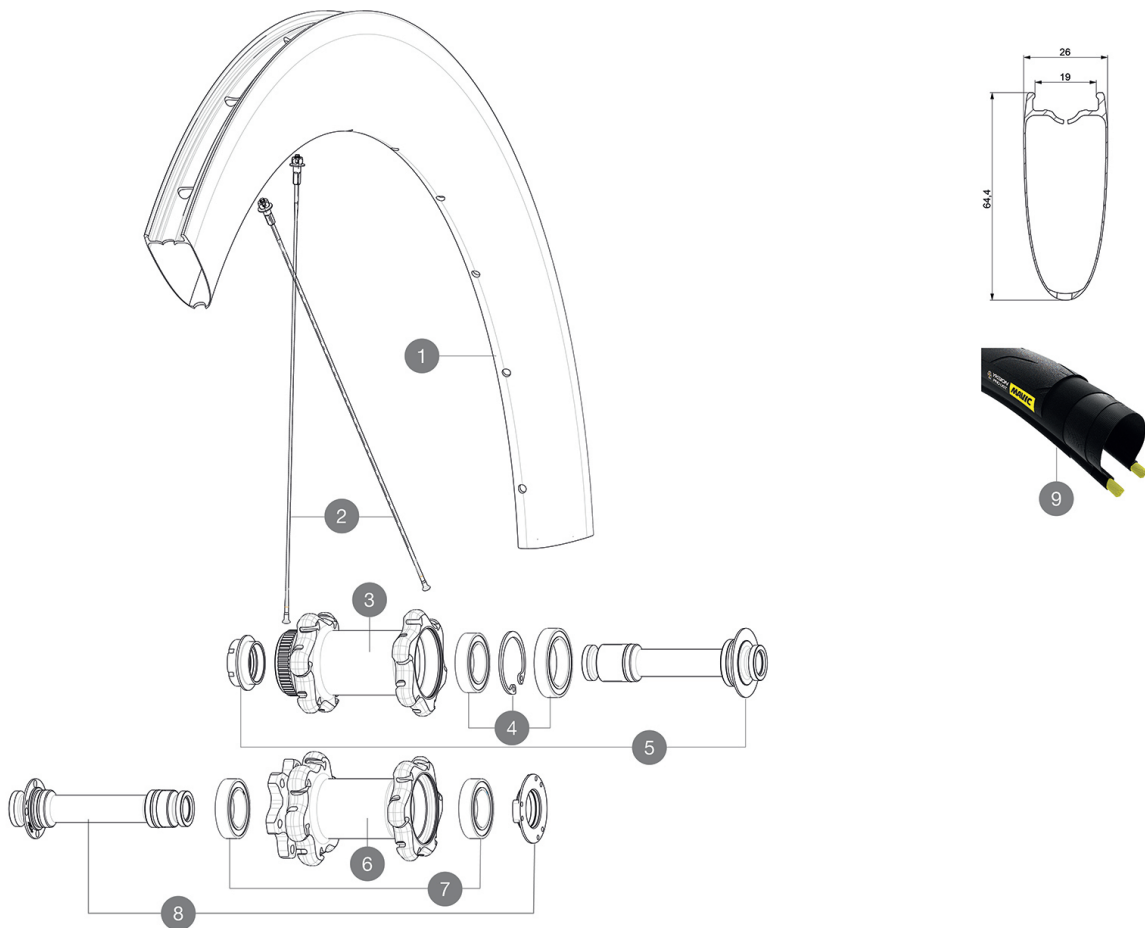

## JANTES



&NBSP;:

1	V4093115	Kit Front/Rear rim Cosmic SL 65 Disc while stock lasts
1	V2732810	KIT FRONT RIM COMETE PRO CARBON SL UST DISC - while stock la
	V2620101	UST RIM TAPE 25mm (for 21-24mm wide rim)

## RAYONS

2	V3662301	KIT 12 FRT/ND S COMETE PRO CARB SL T/UST D & DS COSMIC PRO CA
2	V2278601	KIT 12 FT/ND S BUTTED AERO SPOKE 253mm - while stock last
2	V2278501	KIT 1 FT 247/FT 253/DS 236 COMETE PRO CARB SL T D SPK

## MOYEUR

3	N/A	CORPS DE MOYEU
4	99688601	BEARING KIT 9/15 DCL HUB 20x32x7 6804 + 25x37x7 6805
5	V2390701	KIT FRONT 12mm AXLE QRM+ CL
6	N/A	CORPS DE MOYEU
7	M40076	HUB BEARINGS 17x30x7 6903 x 2
8	V2390601	KIT FRONT 12mm AXLE QRM+ 6B

## OPTIONS







V2252401	MY16 FRONT AXLE ROAD DISC 9/12/15 CENTER LOCK
V2252301	MY16 FRONT AXLE ROAD DISC 9/12/15 INT

## ADAPTATEURS

B4104401	15mm FT Road Axle Adapters 16
V2680301	Kit Ft Road Adapter 12 >> 9mm

# MAVIC Comete Pro Carbon SL C Disc

## LIVRE AVEC

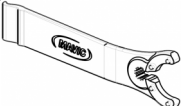
1 bouteille de liquide pr��ventif Mavic (roue arri��re) (355 466 01)	
Seringue pour liquide pr��ventif	
Adaptateurs avant 12�� mm (B4104201) 1	
Adaptateurs arri��re 12x142�� mm pour Instant Drive 360 (B49 896 01 pour ID360 6T, B49 899 01 pour ID360 CL) 1	
Valve UST et accessoires (129 838 01)	
Prolongateur de valve (118 952 01) 1	
Vis sp��cifiques pour disque (308 719 01) Pack of 6	
Vis sp��cifiques pour disque (308 719 01) Pack of 6	
Fond de jante tubeless	
Fond de jante	
Cl�� de r��glage multifonction (325 423 01) 1	
Cl�� de r��glage multifonction (325 423 01) 1	
Guide utilisateur	
Guide utilisateur	

## COMPATIBILITE

Roue libre�� : Shimano/Sram ou Campagnolo, convertible en XD-R avec un corps de roue libre optionnel	
Roue libre�� : Shimano/Sram, convertible en Campagnolo et XD-R avec des corps de roue libre optionnels	
Axe avant�� : axe traversant de 12 mm convertible en 15�� mm ou en serrage rapide avec les adaptateurs optionnels	
Axe avant�� : axe traversant de 12 mm convertible en 15�� mm ou en serrage rapide avec les adaptateurs optionnels	
Axe arri��re�� : axe traversant de 12�� mm, convertible en blocage rapide avec des adaptateurs optionnels (non disponibles en Allemagne)	
Axe arri��re�� : axe traversant de 12�� mm, convertible en blocage rapide avec des adaptateurs optionnels (non disponibles en Allemagne)	

## Sp  cifications

### JANTES

- Mat  riau   : Mat  riau carbone tress   3K
- Mat  riau   : Mat  riau carbone tress   3K
- Hauteur   : 64mm
- Hauteur   : 64mm
- Per  age   : traditionnel
- Per  age   : traditionnel

Profil sp  cifique pour frein    disque

Profil sp  cifique pour frein    disque

- Diam  tre du trou de valve   : 6,5 mm
- Diam  tre du trou de valve   : 6,5 mm

• Pneumatique   : pneu

• Pneumatique   : UST Tubeless et tubetype

• Largeur interne   : 17   mm

• Largeur interne   : 19   mm

### MOYEUX

- Corps avant et arri  re   : aluminium
- Corps avant et arri  re   : aluminium
- Mat  riau de l'axe   : aluminium
- Mat  riau de l'axe   : aluminium
- Avant   : roulements    cartouche   tanche r  glables (QRM+), Arri  re   roulements    cartouche   tanche    r  glage automatique (QRM Auto)
- Roulements    cartouche   tanches
- Roue-libre : Instant Drive 360
- Roue-libre : Instant Drive 360
- Avant   : Blocage rapide, compatible 12x100 et 15x100
- Arri  re : compatible blocage rapide, 12x142 et

### POIDS ROUES

Poids roue 845