

MAVIC *Cosmic Pro Carbon Exalith***REFERENZE RUOTE**

F71851 Cos Pro Car Exa 17 Ft Cus

F54101 Cos Pro Car Exa 17 Ft

ASTM CATEGORIA 1 : solo strada

Per una maggiore durata della ruota, Mavic raccomanda di non superare il peso massimo di 120 kg supportato dalle ruote, bicicletta compresa

Dimensione pneumatico consigliata: da 25 a 32 mm

Pressione max.: 23 mm 8,7 bar - 125 PSI, 25/28 mm 7,7 bar - 110 PSI

Pressione massima: 25 mm 7,7 bar - 110 PSI

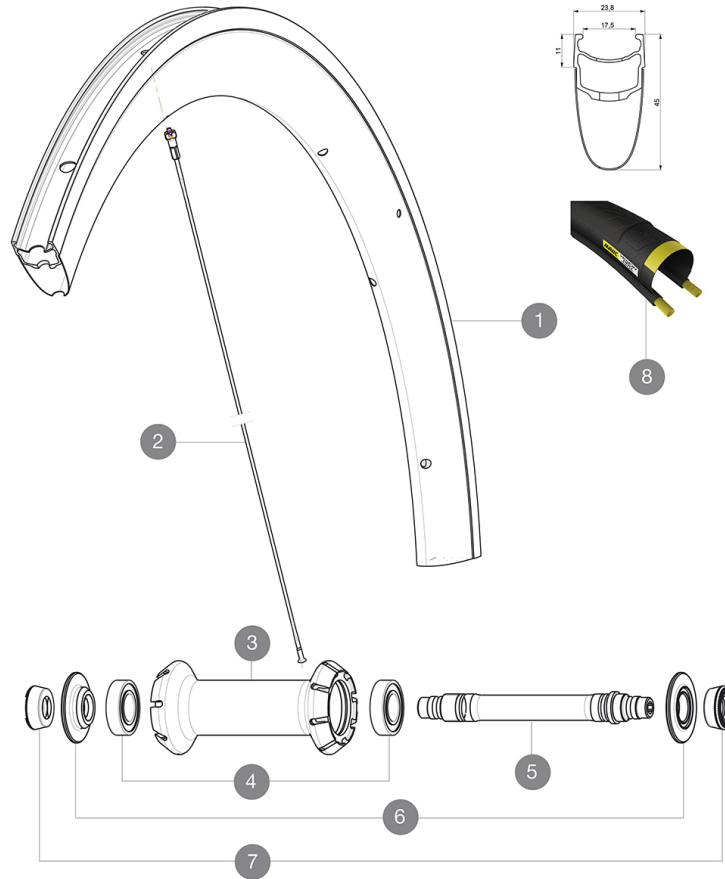
**RIMS**

&NBSP;:

1 V2407710 KIT FRONT RIM COSMIC PRO CARBON EXALITH GRAPHITE

SPOKES

2 V2274501 KIT 8 FRT BUTTED AERO SPOKE 287mm/ALU NIPPLE - while stock l
2 V3663401 KIT 12 FRT BUTTED AERO STAINLESS SPOKE 287 + alu nipple + wa

HUB SHELLS

3 N/A CORPO MOZZO
4 M40078 KIT CUSCINETTI MOZZO ANT. 6901
5 30870001 FRONT AXLE ROAD RIM BRAKING QRM +
6 V2252501 FRONT SETTING NUT & DUST PROTECTOR MY16

OPTIONS

V2470401 BRAKE PADS Exalith Rim Pr Campagnolo

TYRES







8 37805325 Yksion Pro GripLink White 25

ADAPTERS

7 35117301 FRONT OR REAR FORK REST KIT R-SYS 2013

MAVIC Cosmic Pro Carbon Exalith

VENDUTO CON

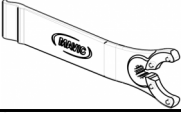
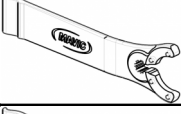
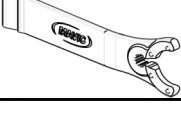
| | |
|--|---|
| Bloccaggi rapidi BR301 (V24 501 01 anteriore, V24 502 01 posteriore) 1 |  |
| Bloccaggi rapidi BR301 (V24 501 01 anteriore, V24 502 01 posteriore) 1 |  |
| Bloccaggi rapidi BR301 (V24 501 01 anteriore, V24 502 01 posteriore) 1 |  |
| Pattini freno Exalith (V24 703 01 Shimano/Sram, V24 704 01 Campagnolo) 1 |  |
| Pattini freno Exalith (V24 703 01 Shimano/Sram, V24 704 01 Campagnolo) 1 |  |
| Pattini freno Exalith (V24 703 01 Shimano/Sram, V24 704 01 Campagnolo) 1 |  |
| Flap | |
| Flap | |
| Flap | |
| Chiave di regolazione multifunzione (325 423 01) 1 |  |
| Chiave di regolazione multifunzione (325 423 01) 1 |  |
| Chiave di regolazione multifunzione (325 423 01) 1 |  |
| Guida utente | |
| Guida utente | |
| Guida utente | |

COMPATIBILITY

| | |
|--|--|
| Ruota libera: Shimano/Sram, convertibile in Campagnolo e XD-R con corpi trasmissione opzionali | |
| Ruota libera: Shimano/Sram, convertibile in Campagnolo e XD-R con corpi trasmissione opzionali | |
| Ruota libera: Shimano/Sram o Campagnolo, convertibile in XD-R con corpo trasmissione opzionale | |
| Perno anteriore: solo bloccaggio rapido | |
| Perno anteriore: solo bloccaggio rapido | |
| Perno anteriore: solo bloccaggio rapido | |
| Perno posteriore: solo bloccaggio rapido | |
| Perno posteriore: solo bloccaggio rapido | |
| Perno posteriore: solo bloccaggio rapido | |

Specifications

CERCHIONI

- **Materiale** : Maxtal e fibra di carbonio 12K
- **Materiale** : Maxtal e fibra di carbonio 12K
- **Materiale** : Maxtal e fibra di carbonio 12K
- **Altezza** : 45 mm
- **Altezza** : 45 mm
- **Altezza** : 45 mm
- **Giunzione** : SUP
- **Giunzione** : SUP
- **Giunzione** : SUP
- **Foratura** : tradizionale

MOZZO

- **Corpo anteriore e posteriore** : alluminio
- **Corpo anteriore e posteriore** : alluminio
- **Corpo anteriore e posteriore** : alluminio
- **Materiale perno** : alluminio
- **Materiale perno** : alluminio
- **Materiale perno** : alluminio
- Cuscinetti a cartuccia sigillati
- **Anteriore** : cuscinetti a cartuccia sigillati regolabili (QRM+), posteriore cuscinetti a cartuccia sigillati autoregolanti (QRM Auto)

PESI RUOTE

Peso della ruota 755