

# MAVIC Comete Pro Carbon SL T Disc

CATÉGORIE ASTM 2A : route et tout-terrain avec des sauts de moins de 15 Å cm  
 Pour optimiser la longévité des roues, Mavic recommande un poids maximal supporté par les roues de 120kg poids du vélo inclus  
 Dimensions de pneu recommandés : 25 Å 32 Å mm  
 Pression max. : 23 mm 8,7 bars - 125 PSI, 25/28 mm 7,7 bars - 110 PSI  
 Pression max. Å : 25 Å mm 7,7 Å bars - 110 Å PSI

## RÉFÉRENCES ROUES

F66601 ComProCarSITDCLF12x100

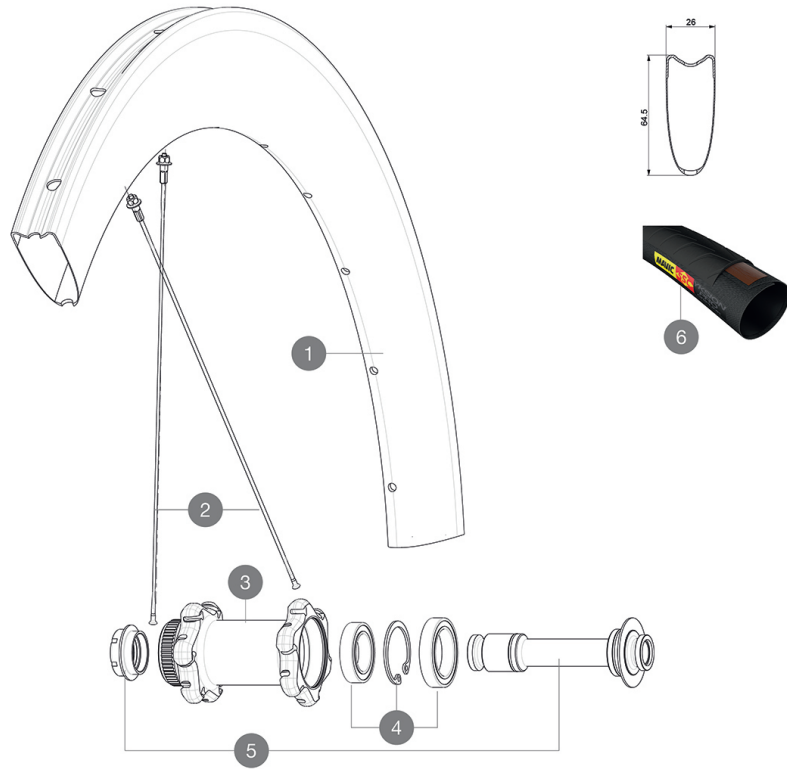

## JANTES



&NBSP;:

1	V2731210	KIT FRONT RIM COMETE PRO CARBON SL T DISC
---	----------	---

## RAYONS

2	V2278501	KIT 1 FT 247/FT 253/DS 236 COMETE PRO CARB SL T D SPK
2	V3662301	KIT 12 FRT/ND S COMETE PRO CARB SL T/UST D & DS COSMIC PRO CA
2	V2278601	KIT 12 FT/ND S BUTTED AERO SPOKE 253mm - while stock last

## MOYEURS

3	N/A	CORPS DE MOYEU
4	99688601	BEARING KIT 9/15 DCL HUB 20x32x7 6804 + 25x37x7 6805
5	V2390701	KIT FRONT 12mm AXLE QRM+ CL

## OPTIONS

V2252401 MY16 FRONT AXLE ROAD DISC 9/12/15 CENTER LOCK









## PNEUMATIQUES

6 37804425 Yksion Pro GripLink Tubular SSC 25

## ADAPTATEURS

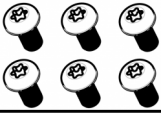
B4104401 15mm FT Road Axle Adapters 16  
 V2680301 Kit Ft Road Adapter 12 >> 9mm

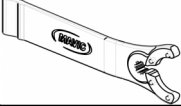
## LIVRE AVEC

Adaptateurs avant 12Å mm (B4104201) 1	
Adaptateurs arrière 12x142Å mm pour Instant Drive 360 (B49 896 01 pour ID360 6T, B49 899 01 pour ID360 CL) 1	
Prolongateur de valve (118 952 01) 1	
Prolongateur de valve (118 952 01) 1	
Vis spÅ©cifiques pour disque (308 719 01) Pack of 6	
Vis spÅ©cifiques pour disque (308 719 01) Pack of 6	
ClÅ© de rÅ©glage multifonction (325 423 01) 1	
ClÅ© de rÅ©glage multifonction (325 423 01) 1	
Guide utilisateur	
Guide utilisateur	

## COMPATIBILITE

Roue libreÅ : Shimano/Sram ou Campagnolo, convertible en XD-R avec un corps de roue libre optionnel	
Axe avantÅ : axe traversant de 12 mm convertible en 15Å mm ou en serrage rapide avec les adaptateurs optionnels	
Axe avantÅ : axe traversant de 12 mm convertible en 15Å mm ou en serrage rapide avec les adaptateurs optionnels	
Axe arrièreÅ : axe traversant de 12Å mm, convertible en blocage rapide avec des adaptateurs optionnels (non disponibles en Allemagne)	
Axe arrièreÅ : axe traversant de 12Å mm, convertible en blocage rapide avec des adaptateurs optionnels (non disponibles en Allemagne)	

## SpÅ©cifications

## JANTES

- MatÅ©riauÅ : MatÅ©riau carbone tressÅ© 3K
- MatÅ©riauÅ : MatÅ©riau carbone tressÅ© 3K
- HauteurÅ : 64mm
- HauteurÅ : 64mm
- PerÅ§ageÅ : traditionnel
- PerÅ§ageÅ : traditionnel
- Profil spÅ©cifique pour frein Å disque
- Profil spÅ©cifique pour frein Å disque
- DiamÅ©tre du trou de valveÅ : 6,5 mm
- DiamÅ©tre du trou de valveÅ : 6,5 mm
- PneumatiqueÅ : boyau
- PneumatiqueÅ : boyau
- Dimension ETRTOÅ : boyau 28"
- Dimension ETRTOÅ : boyau 28"

## RAYONS

- MatÅ©riauÅ : acier
- MatÅ©riauÅ : acier
- FormeÅ : droits, Å©lyptiques, rÅ©treints
- FormeÅ : droits, aÅ©rodynamiques, rÅ©treints
- Å©crousÅ : aluminium, ABS
- Å©crousÅ : aluminium, ABS
- NombreÅ : 24 Å IÅ©avant et Å IÅ©arriÅ©re
- NombreÅ : 24 Å IÅ©avant et Å IÅ©arriÅ©re
- RayonnageÅ : avant croisÅ©s par 2, arriÅ©re Isopulse
- RayonnageÅ : avant croisÅ©s par 2, arriÅ©re Isopulse

## MOYEURS

- Corps avant et arriÅ©reÅ : aluminium
- Corps avant et arriÅ©reÅ : aluminium
- MatÅ©riau de l'Å©axeÅ : aluminium
- MatÅ©riau de l'Å©axeÅ : aluminium
- AvantÅ : roulements Å cartouche Å©tanche rÅ©glables (QRM+), ArriÅ©reÅ roulements Å cartouche Å©tanche Å rÅ©glage automatique (QRM Auto)
- Roulements Å cartouche Å©tanches
- Roue-libre : Instant Drive 360
- Roue-libre : Instant Drive 360
- Avant : Blocage rapide, compatible 12x100 et 15x100
- ArriÅ©re : compatible blocage rapide, 12x142 et 12x135

## VERSIONS

- ColorisÅ : Noir uniquement
- ColorisÅ : Noir uniquement
- Standard de disqueÅ : Center LockÅ© uniquement
- Standard de disqueÅ : Center LockÅ© uniquement

## POIDS ROUES

Poids roue 765