

**MAVIC** *Cosmic Pro Carbon SL T*

ASTM CATEGORIA 2 : strada e fuoristrada con salti fino a 15 cm

Per una maggiore durata della ruota, Mavic raccomanda di non superare il peso massimo di 120 kg supportato dalle ruote, bicicletta compresa

Dimensione pneumatico consigliata: da 25 a 32 mm

Pressione max.: 23 mm 8,7 bar - 125 PSI, 25/28 mm 7,7 bar - 110 PSI

Pressione massima: 25 mm 7,7 bar - 110 PSI

**REFERENZE RUOTE**

F70841 Cosmic Pro Car SL T Ft

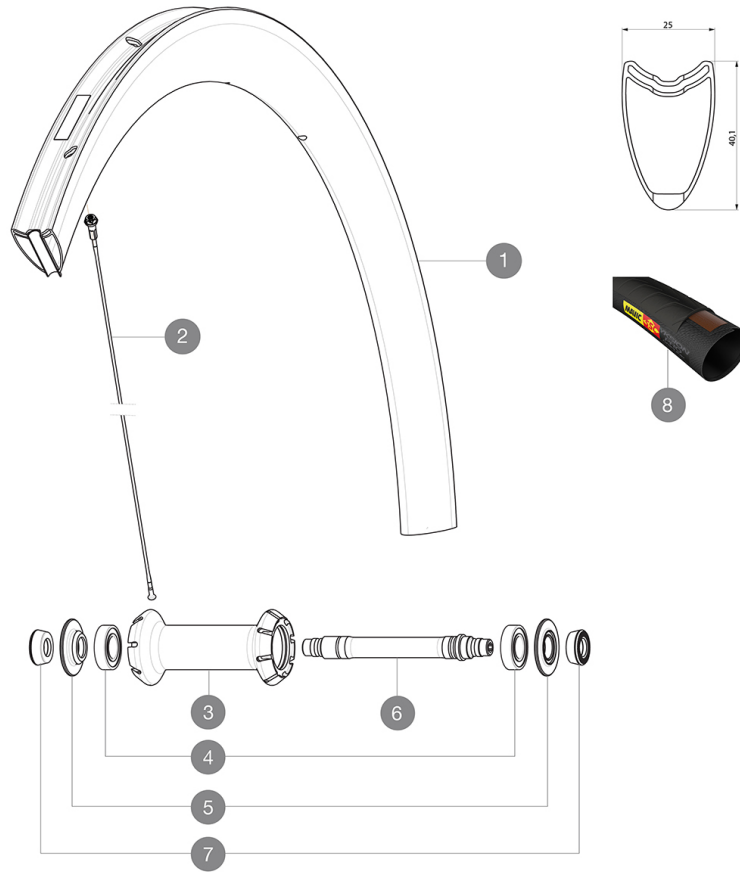
**RIMS**

&NBSP;:

1 V2406510 KIT FRONT RIM COSMIC PRO CARBON SL TUBULAR

**SPOKES**

2 V3662201 KIT 12 FRT COSMIC PRO CARB SL T/C/UST & NDS CPC SL BUTTED AE  
2 V2273901 KIT 9 FT BTD AERO SPK 271mm/ALU NIPPLE/WASHER - while stock

**HUB SHELLS**

3 N/A CORPO MOZZO  
4 M40078 KIT CUSCINETTI MOZZO ANT. 6901  
5 V2252501 FRONT SETTING NUT & DUST PROTECTOR MY16  
6 30870001 FRONT AXLE ROAD RIM BRAKING QRM +

**TYRES**







8 37804425 Yksion Pro GripLink Tubular SSC 25

**ADAPTERS**

7 35117301 FRONT OR REAR FORK REST KIT R-SYS 2013

# MAVIC Cosmic Pro Carbon SL T

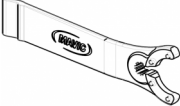
## VENDUTO CON

Bloccaggi rapidi BR601 (V24 501 01 anteriore, V24 502 01 posteriore) 1	
Bloccaggi rapidi BR601 (V24 501 01 anteriore, V24 502 01 posteriore) 1	
Pattini freno in carbonio (V24 603 01 Shimano/Sram, V24 604 01 Campagnolo) 1 pair	
Pattini freno in carbonio (V24 603 01 Shimano/Sram, V24 604 01 Campagnolo) 1 pair	
Chiave di regolazione multifunzione (325 423 01) 1	
Chiave di regolazione multifunzione (325 423 01) 1	
Guida utente	
Guida utente	

## COMPATIBILITY

Ruota libera: Shimano/Sram o Campagnolo, convertibile in XD-R con corpo trasmissione opzionale	
Ruota libera: Shimano/Sram, convertibile in Campagnolo e XD-R con corpi trasmissione opzionali	
Perno anteriore: solo bloccaggio rapido	
Perno anteriore: solo bloccaggio rapido	
Perno posteriore: solo bloccaggio rapido	
Perno posteriore: solo bloccaggio rapido	

## Specifications

### CERCHIONI

- **Materiale** : fibre di carbonio 3K
- **Materiale** : fibre di carbonio 3K
- **Altezza** : 40 mm
- **Altezza** : 40 mm
- **Foratura** : tradizionale
- **Foratura** : tradizionale
- **Superficie frenante** : carbonio con tecnologia TgMAX
- **Superficie frenante** : carbonio con tecnologia TgMAX
- **Diametro foro valvola** : 6,5 mm
- **Diametro foro valvola** : 6,5 mm
- **Pneumatico** : tubolare
- **Misura ETRTO** : 28" tubolare
- **Misura ETRTO** : 28" tubolare

### RAGGI

- **Materiale** : acciaio
- **Materiale** : acciaio
- **Forma** : a testa dritta, profilati, a doppio spessore
- **Forma** : a testa dritta, aerodinamici, a doppio spessore
- **Nipples** : alluminio, ABS
- **Nipples** : alluminio, ABS
- **Numero raggi** : 16 anteriori e 20 posteriori
- **Numero raggi** : 16 anteriori e 20 posteriori
- **Raggiatura** : anteriore radiale, posteriore Isopulse
- **Raggiatura** : anteriore radiale, posteriore Isopulse

### MOZZO

- **Corpo anteriore e posteriore** : alluminio
- **Corpo anteriore e posteriore** : alluminio
- **Materiale perno** : alluminio
- **Materiale perno** : alluminio
- **Anteriore** : cuscinetti a cartuccia sigillati regolabili (QRM+), posteriore cuscinetti a cartuccia sigillati autoregolanti (QRM Auto)  
Cuscinetti a cartuccia sigillati
- **Ruota libera** : Instant Drive 360
- **Ruota libera** : Instant Drive 360

### VERSIONS

- **Colore** : solo nero
- **Colore** : solo nero

### PESI RUOTE

Peso della ruota 620