

CATÉGORIE ASTM 1 : route uniquement

Pour optimiser la longévité des roues, Mavic recommande un poids maximal supporté par les roues de 120kg poids du vélo inclus

Dimensions de pneu recommandées : 25 Å 32Å mm

Pression max. tubeless : 25 mm 6 bars - 87 PSI, 28 mm 5 bars - 70 PSI Pression max. tubetype : 25/28 mm 7,7 bars - 110 PSI

Pression max. : 25Å mm 7,7Å bars - 110Å PSI

RÉFÉRENCES ROUES

F67001 Com Pro Car SL USTFT

F71891 CometeProCarb SLC FtCustom

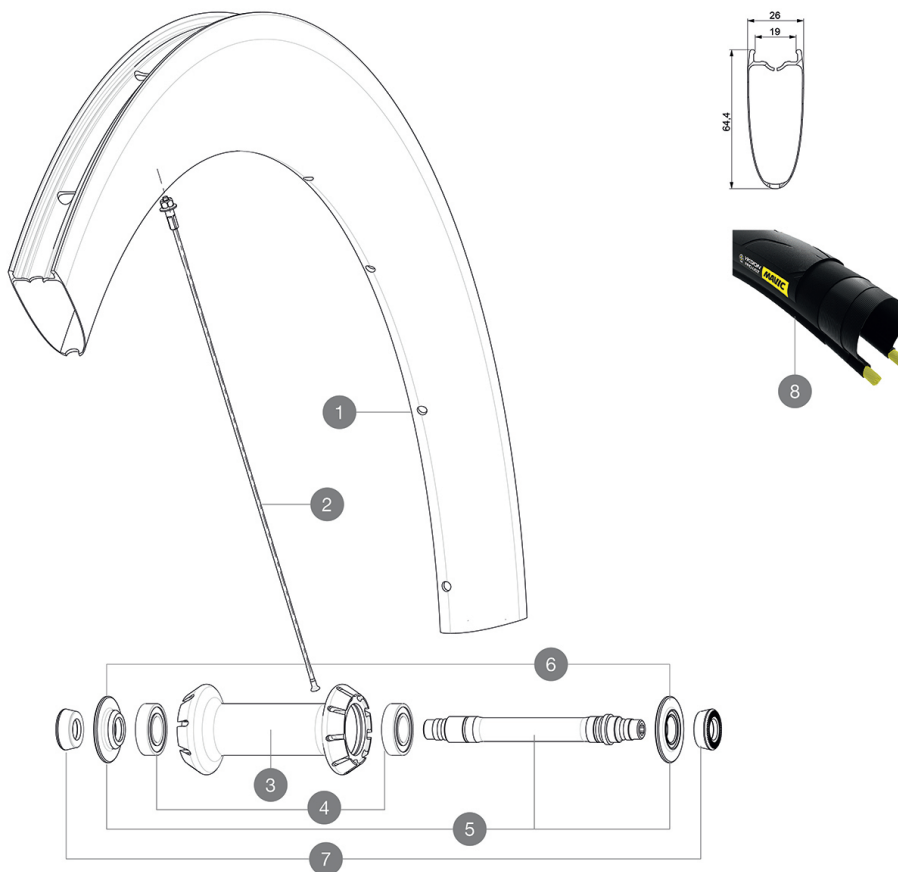

JANTES



&NBSP;:

1	V2733010	KIT FRONT RIM COMETE PRO CARBON SL UST - while stock last
1	V2737210	KIT FRONT RIM COMETE PRO CARBON SL UST 19
	V2690101	KIT CARBON RIM TAPE 21x622mm (SPECIAL RIM TAPE)
	V3720101	25mm UST Tape for 19 to 22mm Road Rims

RAYONS

2	V2278501	KIT 1 FT 247/FT 253/DS 236 COMETE PRO CARB SL T D SPK
2	V3663101	KIT 12 FRT BUTTED AERO STAINLESS SPOKE 247 + alu nipple + wa
2	V2278201	KIT 9 FRONT BUTTED AERO SPOKE 247mm - while stock last

MOYEUX

3	N/A	CORPS DE MOYEU
4	M40078	ROULEMENTS MOYEU AVT 6901
5	30870001	FRONT AXLE ROAD RIM BRAKING QRM +
6	V2252501	FRONT SETTING NUT & DUST PROTECTOR MY16

PNEUMATIQUES





8 39938825 Yksion Pro UST 700x25

ADAPTATEURS

7 35117301 FRONT OR REAR FORK REST KIT R-SYS 2013

MAVIC Comete Pro Carbon SL C

LIVRE AVEC

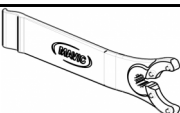
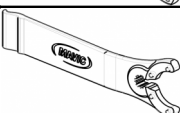
1 bouteille de liquide pr��ventif Mavic (roue arri��re) (355 466 01)	
Blocages rapides BR601 (V24 501 01 avant, V24 502 01 arri��re) 1	
Blocages rapides BR601 (V24 501 01 avant, V24 502 01 arri��re) 1	
Seringue pour liquide pr��ventif	
Patins de frein carbone (V24 603 01 Shimano/Sram, V24 604 01 Campagnolo) 1 pair	
Patins de frein carbone (V24 603 01 Shimano/Sram, V24 604 01 Campagnolo) 1 pair	
Valve UST et accessoires (129 838 01)	
Prolongateur de valve (118 952 01) 1	
Fond de jante tubeless	
Fond de jante	
Cl�� de r��glage multifonction (325 423 01) 1	
Cl�� de r��glage multifonction (325 423 01) 1	
Guide utilisateur	
Guide utilisateur	

COMPATIBILITE

Roue libre�� : Shimano/Sram ou Campagnolo, convertible en XD-R avec un corps de roue libre optionnel	
Roue libre�� : Shimano/Sram, convertible en Campagnolo et XD-R avec des corps de roue libre optionnels	
Axe avant�� : Blocage rapide uniquement	
Axe avant�� : Blocage rapide uniquement	
Axe arri��re�� : Blocage rapide uniquement	
Axe arri��re�� : Blocage rapide uniquement	

Sp  cifications

JANTES

- Mat  riau   : Mat  riau carbone tress   3K
- Mat  riau   : Mat  riau carbone tress   3K
- Hauteur   : 64mm
- Hauteur   : 64mm
- Per  age   : traditionnel
- Per  age   : traditionnel
- Surface de freinage   : carbone avec technologie iTgMAX
- Surface de freinage   : carbone avec technologie iTgMAX
- Diam  tre du trou de valve   : 6,5 mm
- Diam  tre du trou de valve   : 6,5 mm
- Pneumatique   : pneu 16 / Mis    jour le: 2022-03-01
- Pneumatique   : UST Tubeless et tubetype
- Largeur interne   : 17    mm

MOYEUX

- Corps avant et arri  re   : aluminium
- Corps avant et arri  re   : aluminium
- Mat  riau de l'axe   : aluminium
- Mat  riau de l'axe   : aluminium
- Avant   : roulements    cartouche   tanche r  glables (QRM+), Arri  re   roulements    cartouche   tanche    r  glage automatique (QRM Auto)
- Roulements    cartouche   tanche
- Roue-libre : Instant Drive 360
- Roue-libre : Instant Drive 360

VERSIONS

- Coloris   : Noir uniquement
- Coloris   : Noir uniquement

POIDS ROUES

Poids roue 740