

ASTM-KATEGORIE 1: fÄ¼r den Einsatz auf asphaltierten Strassen und Wegen
Um eine lÄngere Lebensdauer der LaufrÄder zu erreichen, empfiehlt Mavic als Obergrenze fÄ¼r das Gesamtgewicht von Fahrer, AusrÄstung und Fahrrad 120 kg
Empfohlene Reifenbreite: 25 bis 32 mm
Max. Reifendruck: 23 mm - 8,7 bar / 125 PSI; 25/28 mm - 7,7 bar / 110 PSI
Max. Reifendruck: 25 mm - 7,7 bar / 110 PSI

REFERENZEN RÄDER

F71851 Cos Pro Car Exa 17 Ft Cus

F54101 Cos Pro Car Exa 17 Ft

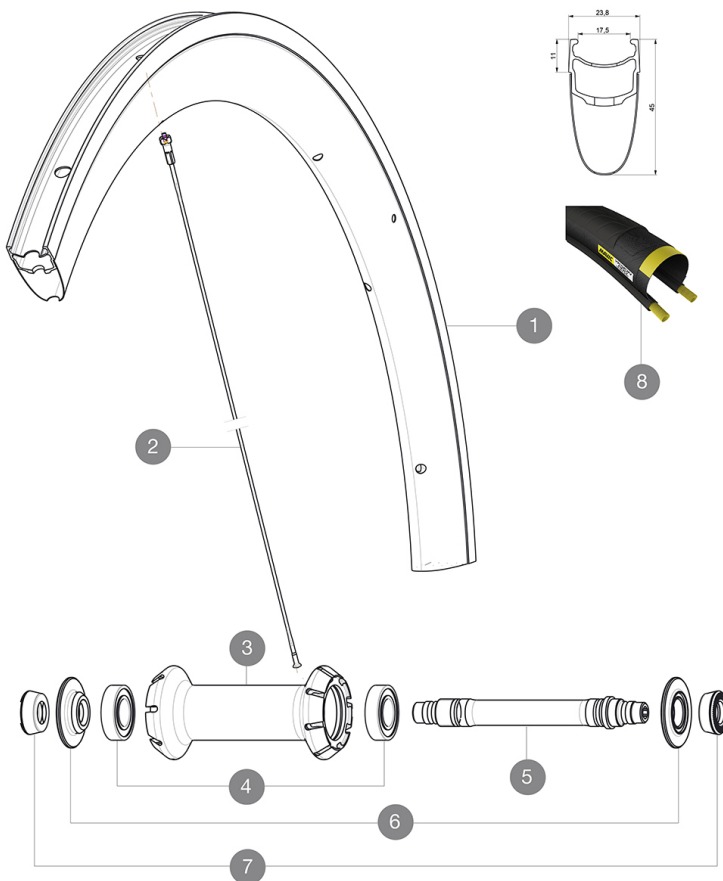

RIMS



&NBSP;:

1 V2407710 KIT FRONT RIM COSMIC PRO CARBON EXALITH GRAPHITE

SPOKES

2 V2274501 KIT 8 FRT BUTTED AERO SPOKE 287mm/ALU NIPPLE - while stock l
2 V3663401 KIT 12 FRT BUTTED AERO STAINLESS SPOKE 287 + alu nipple + wa

HUB SHELLS

3 N/A NABENKÖRPER
4 M40078 FRONT HUB 6901 BEARINGS
5 30870001 FRONT AXLE ROAD RIM BRAKING QRM +
6 V2252501 FRONT SETTING NUT & DUST PROTECTOR MY16

OPTIONS

V2470401 BRAKE PADS Exalith Rim Pr Campagnolo

TYRES







8 37805325 Yksion Pro GripLink White 25

ADAPTERS

7 35117301 FRONT OR REAR FORK REST KIT R-SYS 2013

MAVIC Cosmic Pro Carbon Exalith

GELIEFERT MIT

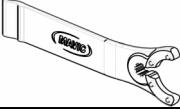
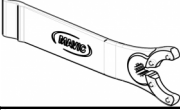
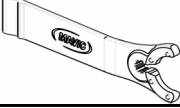
Schnellspanner BR301 (V24 501 01 vorne, V24 502 01 hinten) 1	
Schnellspanner BR301 (V24 501 01 vorne, V24 502 01 hinten) 1	
Schnellspanner BR301 (V24 501 01 vorne, V24 502 01 hinten) 1	
1 Paar Bremsbeläge f1/4r Exalith-Bremsflanken (V24 703 01 f1/4r Shimano/Sram, V24 704 01 f1/4r Campagnolo) 1	
1 Paar Bremsbeläge f1/4r Exalith-Bremsflanken (V24 703 01 f1/4r Shimano/Sram, V24 704 01 f1/4r Campagnolo) 1	
1 Paar Bremsbeläge f1/4r Exalith-Bremsflanken (V24 703 01 f1/4r Shimano/Sram, V24 704 01 f1/4r Campagnolo) 1	
Felgenband	
Felgenband	
Felgenband	
Multifunktions-Einstellschlüssel (325 423 01) 1	
Multifunktions-Einstellschlüssel (325 423 01) 1	
Multifunktions-Einstellschlüssel (325 423 01) 1	
Bedienungsanleitung	
Bedienungsanleitung	
Bedienungsanleitung	

COMPATIBILITY

Freilauf: Shimano/Sram oder Campagnolo (mit optionalem Freilaufkörper umr1/4stbar f1/4r XD-R)	
Freilauf: Shimano/Sram (mit optionalem Freilaufkörper umr1/4stbar f1/4r Campagnolo oder XD-R)	
Freilauf: Shimano/Sram (mit optionalem Freilaufkörper umr1/4stbar f1/4r Campagnolo oder XD-R)	
VR-Achse: nur f1/4r Schnellspanner	
VR-Achse: nur f1/4r Schnellspanner	
VR-Achse: nur f1/4r Schnellspanner	
HR-Achse: nur f1/4r Schnellspanner	
HR-Achse: nur f1/4r Schnellspanner	
HR-Achse: nur f1/4r Schnellspanner	

Specifications

FELGEN

- Material : Maxtal und Carbon (12K)
- Material : Maxtal und Carbon (12K)
- Material : Maxtal und Carbon (12K)
- Profilhöhe : 45 mm
- Profilhöhe : 45 mm
- Profilhöhe : 45 mm
- Felgenstoss : SUP
- Felgenstoss : SUP
- Felgenstoss : SUP
- Felgenbohrungen : herkömmlich

RADNABE

- Nabenkörper (VR und HR) : Aluminium
- Nabenkörper (VR und HR) : Aluminium
- Nabenkörper (VR und HR) : Aluminium
- Achs-Material (VR und HR) : Aluminium
- Achs-Material (VR und HR) : Aluminium
- Achs-Material (VR und HR) : Aluminium
- VR : einstellbare gedichtete Industrielager (QRM+), HR selbstjustierende gedichtete Industrielager (QRM Auto)
- Gedichtete Industrielager

RADGEWICHTE

Radgewicht 755