

CATEGORÍA ASTM 2: carretera y MTB con saltos de menos de 15 cm

Para la mayor longevidad de la rueda, Mavic recomienda que el peso total soportado por las ruedas no exceda de los 120 kg, incluyendo la bicicleta

Medida de neumático recomendada: 28 a 42 mm

Presión máxima: 28 mm 7.7 bar - 110 PSI / 30 mm 5.8 bar - 85 PSI

RUEDAS REFERENCIAS

F56201 KsyElAIRD6BFT 12x100

F59901 KsyElAIRDCLFt 12x100

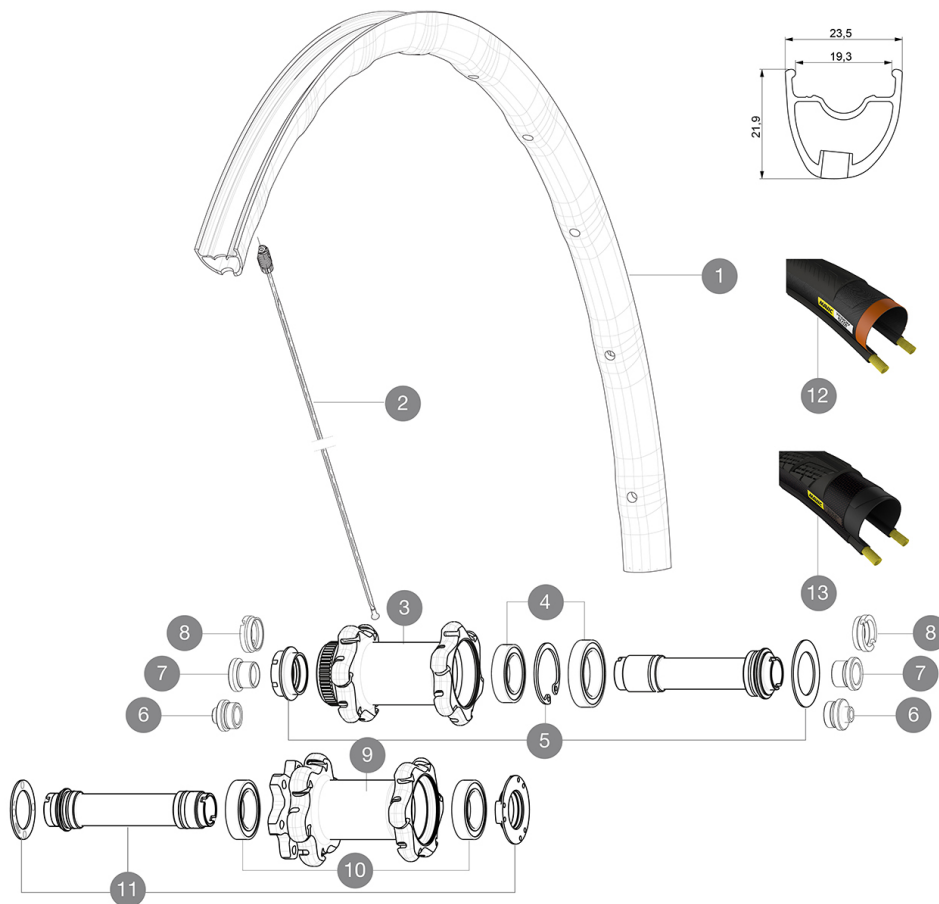

RIMS



&NBSP;:

1 V2405710 KIT FRONT RIM KSYRIUM ELITE ALLROAD

SPOKES

2 V2273201 KIT 12 FRT/NON DRIVE SIDE BUTTED SPOKE 297mm

HUB SHELLS

3 N/A CUERPO DE BUJE
 3 N/A CUERPO DE BUJE
 4 99688601 BEARING KIT 9/15 DCL HUB 20x32x7 6804 + 25x37x7 6805
 5 V2252401 MY16 FRONT AXLE ROAD DISC 9/12/15 CENTER LOCK
 10 99688501 BEARING KIT 9/15 D6T HUB
 11 V2252301 MY16 FRONT AXLE ROAD DISC 9/12/15 INT

TYRES





12 37805628 Yksion Elite Guard 16 White 28
 13 38012230 Yksion Elite Allroad 30

ADAPTERS

6 B4104301 9mm FT road Axle Adapters 16
 7 B4104201 12mm FT road Axle Adapters 16
 8 B4104401 15mm FT Road Axle Adapters 16

MAVIC Ksyrium Elite Allroad Disc UST

ENTREGADO CON

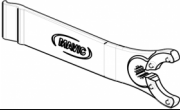
| | |
|---|---|
| 1 envase de sellante Mavic (355 466 01) 1 |  |
| Adaptadores 12 mm rueda delantera (B4104201) 1 |  |
| Adaptadores rueda trasera 12x142 mm para Instant Drive 360 (B49 896 01 para ID360 6T, B49 899 01 para ID360 CL) 1 |  |
| Válvula UST y accesorios (129 838 01) |  |
| Tornillos específicos para freno de disco (308 719 01) Pack of 6 |  |
| Llave de ajuste multifunción (325 423 01) 1 |  |
| Guía del usuario | |

COMPATIBILITY

| | |
|---|--|
| Rueda libre: Shimano/Sram, convertible a Campagnolo o XD-R con cuerpos de rueda libre opcionales | |
| Eje delantero: convertible de eje pasante de 12 mm o 15 mm a cierre rápido con los adaptadores opcionales | |
| Eje trasero: eje pasante 12 mm, convertible a cierre rápido con adaptadores opcionales (no disponibles en Alemania) | |

Specifications

LLANTAS

- **Material** : Maxtal
 - **Altura** : 26 mm, asimétrica
 - **Unión** : SUP
 - **Taladros** : Fore
- Perfil específico para freno de disco
- **Aligeramiento** : ISM 4D
 - **Diámetro del orificio para la válvula** : 6,5 mm
 - **Neumático** : UST Tubeless y con cámara
 - **Anchura interior** : 19 mm
 - **Medida ETRTO** : 622x19C

RADIOS

- **Material** : acero
- **Tipo** : recto, perfilado
- **Cabecillas** : Fore integradas en aluminio
- **Cantidad** : 24 delante y detrás
- **Radiado** : a 2 cruces delante, detrás Isopulse

BUJE DE LA RUEDA

- **Cuerpo delantero y trasero** : aluminio
 - **Material del eje** : aluminio
- Rodamientos sellados
- **Rueda libre** : Instant Drive 360
 - **Delantero** : compatible con cierre rápido, 12x100 y 15x100
 - **Trasero** : compatible con cierre rápido, 12x142 y 12x135

VERSIONS

- **Color** : solo Negro
- **Norma fijación disco** : 6 tornillos o Center Lock(R)

PESOS DE RUEDAS

Peso de la rueda 780