

RUEDAS REFERENCIAS

CATEGORÍA ASTM 3: MTB con saltos de menos de 61 cm

Para la mayor longevidad de la rueda, Mavic recomienda que el peso total soportado por las ruedas no exceda de los 120 kg, incluyendo la bicicleta

Medida de neumático recomendada: 28 a 62 mm (1,1" a 2,5")

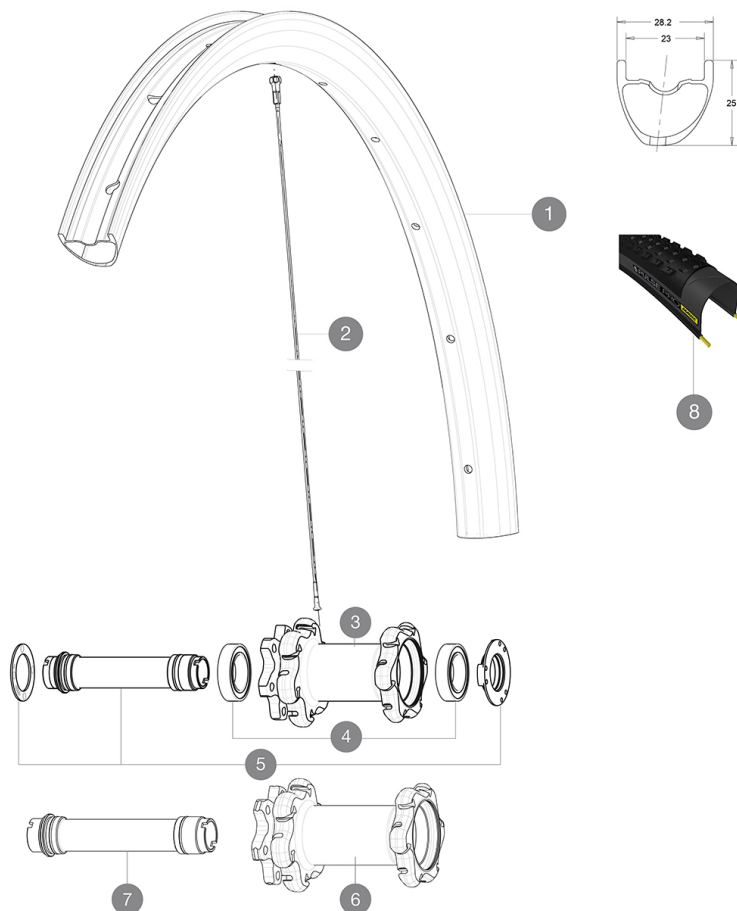

RIMS



ÁNGULO DE ORIFICIO PARA VALVULA (MM): 6,5 :

1	V3100110	KIT FRONT RIM CROSSMAX PRO CARBON 29"
	V2620101	UST RIM TAPE 25mm (for 21-24mm wide rim)

SPOKES

2	V2384601	KIT 12 FRONT + REAR NON-DRIVE SIDE BUTTED SPOKES 292mm CROSS
---	----------	--

HUB SHELLS

3	N/A	CUERPO DE BUJE
4	99688501	BEARING KIT 9/15 D6T HUB
5	V2252301	MY16 FRONT AXLE ROAD DISC 9/12/15 INT
6	N/A	CUERPO DE BUJE
7	V2370701	KIT FRONT QRM+ AXLE BOOST INTL 110mm

OPTIONS

V2650201	ADAPTER Front Torque Cap 15x31 MTB QRM +
----------	--

TYRES







8	39243221	Pulse Pro 29" 2.1
8	39243232	Pulse Pro 29" 2.25

ADAPTERS

B4104301	9mm FT road Axle Adapters 16
----------	------------------------------

MAVIC Crossmax Pro Carbon 29

ENTREGADO CON

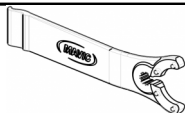
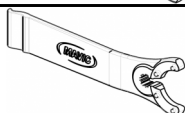
1 envase de sellante Mavic (355 466 01) 1	
Cierres rápidos BX601 (V24 503 01 del., V24 504 01 tras.) 1	
Adaptadores para cierre rápido (rueda delantera) (996 941 01 para MTB o B41 043 01 para carretera) 1	
Adaptadores rueda trasera 12x142 mm para ITS4 and TS2 (308 593 01 para ITS4, 329 650 01 para TS2) 1	
Válvula UST y accesorios (129 838 01)	
Válvula UST y accesorios (129 838 01)	
Tornillos específicos para freno de disco (308 719 01) Pack of 6	
Fondo de llanta Tubeless	
Fondo de llanta Tubeless	
Llave de ajuste multifunción (325 423 01) 1	
Llave de ajuste multifunción (325 423 01) 1	
Guía del usuario	
Guía del usuario	

COMPATIBILITY

Rueda libre: Shimano/Sram, convertible a XD con un cuerpo de rueda libre opcional	
Freewheel: Shimano/Sram or XD	
Eje delantero: convertible de eje pasante de 15 mm a cierre rápido con los adaptadores incluidos	
Eje delantero: convertible de eje pasante de 15 mm a cierre rápido con los adaptadores incluidos	
Eje trasero: eje pasante 12 mm, convertible a cierre rápido con adaptadores opcionales (no disponibles en Alemania)	

Specifications

LLANTAS

- **Material** : 100% fibra de carbono unidireccional
 - **Material** : 100% fibra de carbono unidireccional
 - **Unión** : SUP
 - **Taladros** : tradicionales
 - **Taladros** : tradicionales
 - **Diámetro del orificio para la válvula** : 6,5 mm
 - **Diámetro del orificio para la válvula** : 6,5 mm
 - **Neumático** : UST Tubeless y con cámara
 - **Neumático** : UST Tubeless y con cámara
 - **Anchura interior** : 23 mm
 - **Anchura interior** : 23 mm
 - **Medida ETRTO 27.5"** : 584x23ss
 - **Medida ETRTO 27.5"** : 584x23ss
 - **Medida ETRTO 29"** : 622x23ss
 - **Medida ETRTO 29"** : 622x23ss
- Llanta sin pestañas interiores (hookless)
Llanta sin pestañas interiores (hookless)
Usar con fondo de llanta Mavic Tubeless Tape
Usar con fondo de llanta Mavic Tubeless Tape

BUJE DE LA RUEDA

- **Cuerpo delantero y trasero** : aluminio
- **Cuerpo delantero y trasero** : aluminio
- **Material del eje** : aluminio
- **Material del eje** : aluminio
- **Rodamientos sellados ajustables**
- **Rodamientos sellados ajustables**
- **Rueda libre** : ITS-4 aluminio
- **Rueda libre** : ITS-4 aluminio

VERSIONS

- **Color** : solo Negro
- **Color** : solo Negro
- **Norma fijación disco** : solo 6 tornillos
- **Norma fijación disco** : solo 6 tornillos
- **Anchura del buje** : Boost (delantera 110, trasera 148) o No-Boost (delantera 100, trasera 135/142)
- **Anchura del buje** : Boost (delantera 110, trasera 148) o No-Boost (delantera 100, trasera 135/142)
- **Lefty Supermax**
- **Lefty Supermax**

PESOS DE RUEDAS

- **Peso de la rueda**
- **Weight Front 27.5"** : 680
- **Weight Front 29"** : 700