

MAVIC Ksyrium Elite Allroad Disc UST

CATÉGORIE ASTM 2A : route et tout-terrain avec des sauts de moins de 15 cm
 Pour optimiser la longévité des roues, Mavic recommande un poids maximal supporté par les roues de 120kg poids du vélo inclus
 Dimensions de pneu recommandées : 28 Å 42Å mm
 Pression max. : 28Å mm 7,7 bars - 110Å PSI / 30Å mm 5,8Å bars - 85Å PSI

RÉFÉRENCES ROUES

F56201 KsyEliteD6BFT 12x100

F59901 KsyEliteDCLFt 12x100

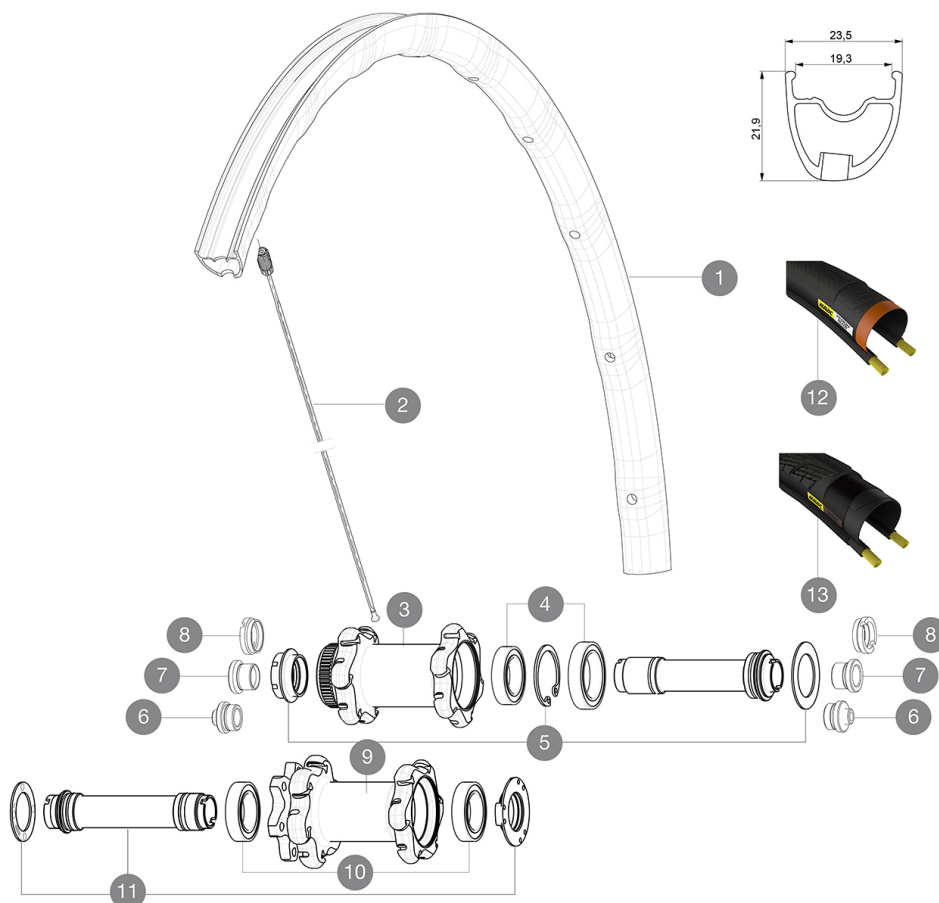

JANTES



&NBSP;:

1	V2405710	KIT FRONT RIM KSYRIUM ELITE ALLROAD
---	----------	-------------------------------------

RAYONS

2	V2273201	KIT 12 FRT/NON DRIVE SIDE BUTTED SPOKE 297mm
---	----------	--

MOYEURS

3	N/A	CORPS DE MOYEU
3	N/A	CORPS DE MOYEU
4	99688601	BEARING KIT 9/15 DCL HUB 20x32x7 6804 + 25x37x7 6805
5	V2252401	MY16 FRONT AXLE ROAD DISC 9/12/15 CENTER LOCK
10	99688501	KIT ROULEMENT MOYEU 9/15 D6T
11	V2252301	MY16 FRONT AXLE ROAD DISC 9/12/15 INT

PNEUMATIQUES





12	37805628	Yksion Elite Guard 16 White 28
13	38012230	Yksion Elite Allroad 30

ADAPTATEURS

6	B4104301	9mm FT road Axle Adapters 16
7	B4104201	12mm FT road Axle Adapters 16
8	B4104401	15mm FT Road Axle Adapters 16

MAVIC Ksyrium Elite Allroad Disc UST

LIVRE AVEC

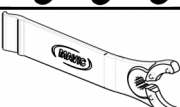
1 bouteille de liquide pr�ventif Mavic (355 466 01) 1	
Adaptateurs avant 12� mm (B4104201) 1	
Adaptateurs arri�re 12x142� mm pour Instant Drive 360 (B49 896 01 pour ID360 6T, B49 899 01 pour ID360 CL) 1	
Valve UST et accessoires (129 838 01)	
Vis sp�cifiques pour disque (308 719 01) Pack of 6	
Cl� de r�glage multifonction (325 423 01) 1	
Guide utilisateur	

COMPATIBILITE

Roue libre� : Shimano/Sram, convertible en Campagnolo et XD-R avec des corps de roue libre optionnels	
Axe avant� : axe traversant de 12 mm convertible en 15� mm ou en serrage rapide avec les adaptateurs optionnels	
Axe arri�re� : axe traversant de 12� mm, convertible en blocage rapide avec des adaptateurs optionnels (non disponibles en Allemagne)	

Sp cifications

JANTES

- **Mat riau ** : Maxtal
 - **Hauteur ** : 26  mm, asym trique
 - **Raccord ** : SUP
 - **Per age ** : Fore
- Profil sp cifique pour frein   disque
- **R duction du poids ** : ISM 4D
 - **Diam tre du trou de valve ** : 6,5 mm
 - **Pneumatique ** : UST Tubeless et tubetype
 - **Largeur interne ** : 19  mm
 - **Dimension ETRTO ** : 622x19C

RAYONS

- **Mat riau ** : acier
- **Forme ** : droits,  lyptiques
- ** crous ** : aluminium int gr  Fore
- **Nombre ** : 24     avant et     arri re
- **Rayonnage ** : avant crois s par 2, arri re Isopulse

MOYEUX

- **Corps avant et arri re ** : aluminium
 - **Mat riau de l'axe ** : aluminium
- Roulements   cartouche  tanches
- **Roue-libre ** : Instant Drive 360
 - **Avant ** : Blocage rapide, compatible 12x100 et 15x100
 - **Arri re ** : compatible blocage rapide, 12x142 et 12x135

VERSIONS

- **Coloris ** : Noir uniquement
- **Standard de disque ** : 6  trous ou Center Lock 

POIDS ROUES

Poids roue 780