

MAVIC Crossmax Pro Carbon

1
2017
FRONT

CATÉGORIE ASTM 3A : tout-terrain avec des sauts de moins de 61 Å cm
Pour optimiser la longévité des roues, Mavic recommande un poids maximal supporté par les roues de 120kg poids du vélo inclus
Dimensions de pneus recommandés : 28 Å mm Å 62 Å mm (1,1 Å 2,5 Å pouces)
Dimensions de pneu recommandés : 36 Å 64 mm (1,4 Å 2,5 Å pouces)

RÉFÉRENCES ROUES

F63301 XmxProCar27.5Ft Bst F70921 XmxProCar27.5Ft Lefty60

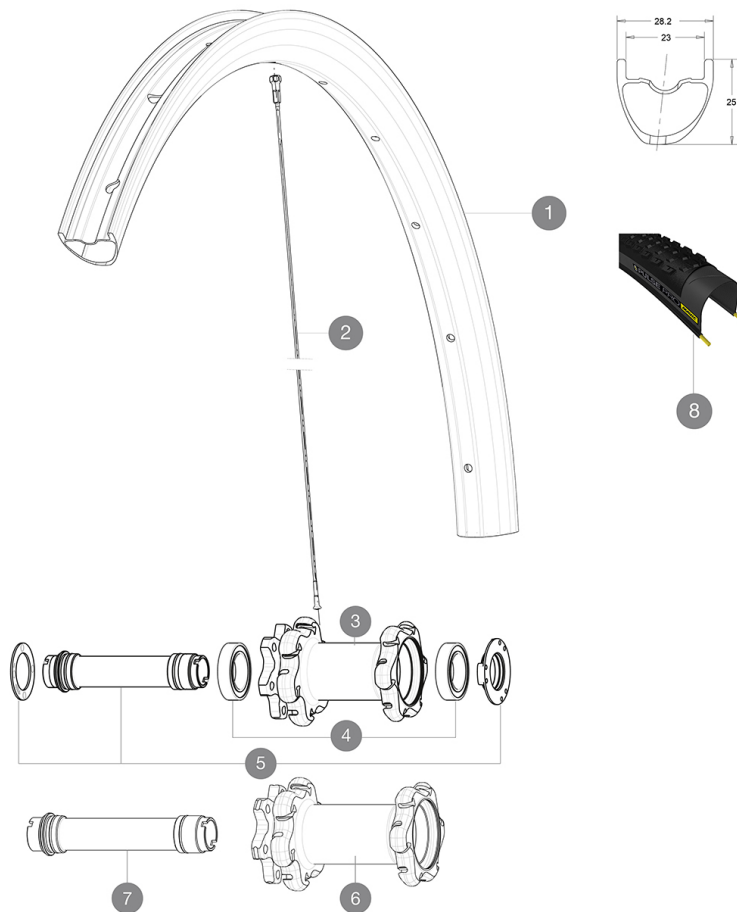

JANTES



Å TROU DE VALVE EN MM : 6,5

1 V3080110 KIT FRONT RIM CROSSMAX PRO CARBON 27,5"
V2620101 UST RIM TAPE 25mm (for 21-24mm wide rim)

RAYONS

2 V2384401 KIT 12 FRONT + REAR NON-DRIVE SIDE BUTTED SPOKES 274mm CROSS

MOYEUX

3 N/A CORPS DE MOYEU
4 99688501 KIT ROULEMENT MOYEU 9/15 D6T
5 V2252301 MY16 FRONT AXLE ROAD DISC 9/12/15 INT
6 N/A CORPS DE MOYEU
7 V2370701 KIT FRONT QRM+ AXLE BOOST INTL 110mm

OPTIONS

V2650201 ADAPTER Front Torque Cap 15x31 MTB QRM +

PNEUMATIQUES









8 39243132 Pulse Pro 27,5" 2.25
8 39243121 Pulse Pro 27,5" 2.1

ADAPTATEURS

B4104301 9mm FT road Axle Adapters 16

MAVIC Crossmax Pro Carbon

LIVRE AVEC

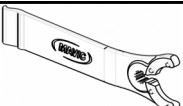
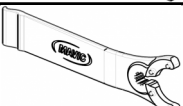
1 bouteille de liquide prÃ©ventif Mavic (355 466 01) 1	
Blocages rapides BX601 (V24 503 01 avant, V24 504 01 arriÃ©re) 1	
Blocages rapides BX601 (V24 503 01 avant, V24 504 01 arriÃ©re) 1	
Adaptateurs pour blocage rapide avant (996 941 01 pour VTT ou B41 043 01 pour route) 1	
Adaptateurs pour blocage rapide avant (996 941 01 pour VTT ou B41 043 01 pour route) 1	
Adaptateurs pour blocage rapide arriÃ©re (308 731 01)	
Adaptateurs arriÃ©re 12x142 mm pour ITS4 et TS2 (308 593 01 pour ITS4, 329 650 01 pour TS2) 1	
Valve UST et accessoires (129 838 01)	
Valve UST et accessoires (129 838 01)	
Vis spÃ©cifiques pour disque (308 719 01) Pack of 6	
Fond de jante tubeless	
Fond de jante tubeless	
ClÃ© de rÃ©glage multifonction (325 423 01) 1	
ClÃ© de rÃ©glage multifonction (325 423 01) 1	
Guide utilisateur	
Guide utilisateur	

COMPATIBILITE

Roue libre : Shimano/Sram, convertible en XD avec un corps de roue libre optionnel	
Roue libre : Shimano/Sram ou XD	
Axe avant : axe traversant de 15 mm convertible en blocage rapide avec les adaptateurs inclus	
Axe avant : axe traversant de 15 mm convertible en blocage rapide avec les adaptateurs inclus	
Axe arriÃ©re : axe traversant de 12 mm, convertible en serrage rapide avec adaptateurs inclus	
Axe arriÃ©re : axe traversant de 12 mm, convertible en blocage rapide avec des adaptateurs optionnels (non disponibles en Allemagne)	

SpÃ©cifications

JANTES

• MatÃ©riau : 100% fibre de carbone unidirectionnelle

• MatÃ©riau : 100% fibre de carbone unidirectionnelle

• Raccord : SUP

MOYEUX

• Corps avant et arriÃ©re : aluminium

• Corps avant et arriÃ©re : aluminium

• MatÃ©riau de l'axe : aluminium

• MatÃ©riau de l'axe : aluminium

Roulements : cartouche Ã©tanches rÃ©glables

POIDS ROUES

Poids roue

Weight Front 27.5": 680

Weight Front 29": 700