

CATÉGORIE ASTM 3A : tout-terrain avec des sauts de moins de 61 cm  
 Pour optimiser la longévité des roues, Mavic recommande un poids maximal supporté par les roues de 120kg poids du vélo inclus  
 Dimensions de pneus recommandés : 28 mm à 62 mm (1,1 à 2,5 pouces)

## RÉFÉRENCES ROUES

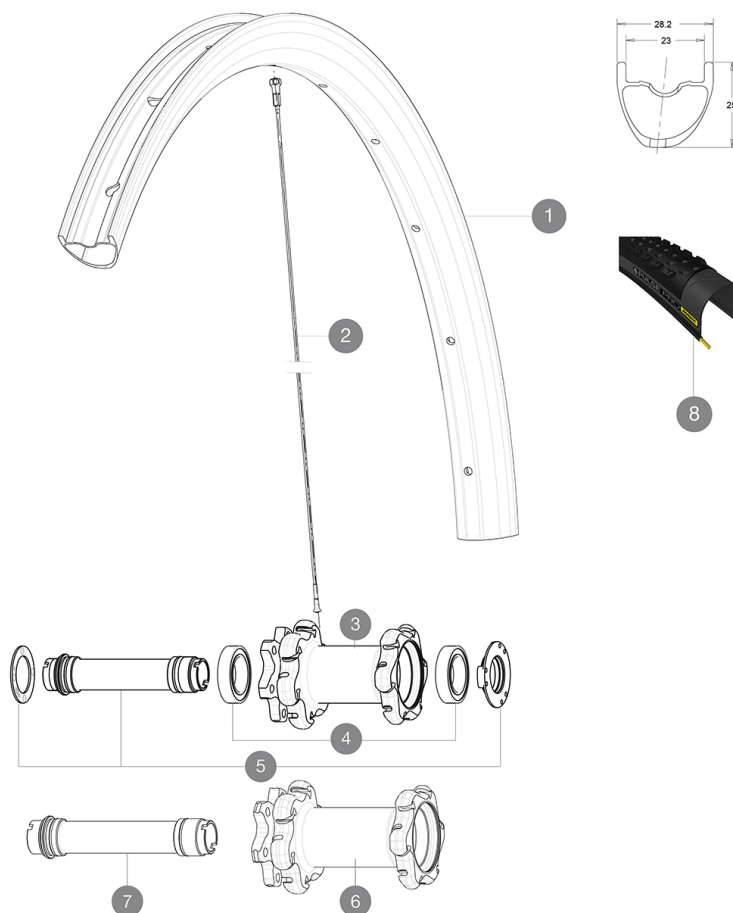

### JANTES



TROU DE VALVE EN MM : 6,5

1	V3100110	KIT FRONT RIM CROSSMAX PRO CARBON 29"
	V2620101	UST RIM TAPE 25mm (for 21-24mm wide rim)

### RAYONS

2	V2384601	KIT 12 FRONT + REAR NON-DRIVE SIDE BUTTED SPOKES 292mm CROSS
---	----------	--

### MOYEURS

3	N/A	CORPS DE MOYEU
4	99688501	KIT ROULEMENT MOYEU 9/15 D6T
5	V2252301	MY16 FRONT AXLE ROAD DISC 9/12/15 INT
6	N/A	CORPS DE MOYEU
7	V2370701	KIT FRONT QRM+ AXLE BOOST INTL 110mm

### OPTIONS

V2650201	ADAPTER Front Torque Cap 15x31 MTB QRM +
----------	--

### PNEUMATIQUES







8	39243232	Pulse Pro 29" 2.25
8	39243221	Pulse Pro 29" 2.1

### ADAPTATEURS

B4104301	9mm FT road Axle Adapters 16
----------	------------------------------

# MAVIC Crossmax Pro Carbon 29

## LIVRE AVEC

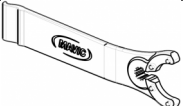
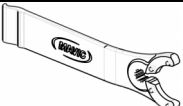
1 bouteille de liquide pr�ventif Mavic (355 466 01) 1	
Blocages rapides BX601 (V24 503 01 avant, V24 504 01 arri�re) 1	
Adaptateurs pour blocage rapide avant (996 941 01 pour VTT ou B41 043 01 pour route) 1	
Adaptateurs arri�re 12x142 mm pour ITS4 et TS2 (308 593 01 pour ITS4, 329 650 01 pour TS2) 1	
Valve UST et accessoires (129 838 01)	
Valve UST et accessoires (129 838 01)	
Vis sp�cifiques pour disque (308 719 01) Pack of 6	
Fond de jante tubeless	
Fond de jante tubeless	
Cl� de r�glage multifonction (325 423 01) 1	
Cl� de r�glage multifonction (325 423 01) 1	
Guide utilisateur	
Guide utilisateur	

## COMPATIBILITE

Roue libre : Shimano/Sram, convertible en XD avec un corps de roue libre optionnel	
Roue libre : Shimano/Sram ou XD	
Axe avant : axe traversant de 15 mm convertible en blocage rapide avec les adaptateurs inclus	
Axe avant : axe traversant de 15 mm convertible en blocage rapide avec les adaptateurs inclus	
Axe arri�re : axe traversant de 12 mm, convertible en blocage rapide avec des adaptateurs optionnels (non disponibles en Allemagne)	

## Sp cifications

### JANTES

- Mat riaux : 100% fibre de carbone unidirectionnelle
- Mat riaux : 100% fibre de carbone unidirectionnelle
- Raccord : SUP
- Per age : traditionnel
- Per age : traditionnel
- Diam tre du trou de valve : 6,5 mm
- Diam tre du trou de valve : 6,5 mm
- Pneumatique : UST Tubeless et tubetype
- Pneumatique : UST Tubeless et tubetype
- Largeur interne : 23 mm
- Largeur interne : 23 mm
- Dimension ETRTO 27,5" : 584x23ss
- Dimension ETRTO 27,5" : 584x23ss
- Dimension ETRTO 29" : 622x23ss
- Dimension ETRTO 29" : 622x23ss

T  Profil sans crochets : 4-07-14 / Mis   jour le : 2022-05-31

Profil sans crochets

Utiliser avec le fond de jante tubeless Mavic

### MOYEUX

- Corps avant et arri re : aluminium
- Corps avant et arri re : aluminium
- Mat riaux de l'axe : aluminium
- Mat riaux de l'axe : aluminium
- Roulements   cartouche  tanches r glables
- Roulements   cartouche  tanches r glables
- Roue-libre : Alliage ITS-4
- Roue-libre : Alliage ITS-4

### VERSIONS

- Coloris : Noir uniquement
- Coloris : Noir uniquement
- Standard de disque : 6   trous uniquement
- Standard de disque : 6   trous uniquement
- Largeur du moyeu : Boost (avant 110, arri re 148) ou Non-Boost (avant 100, arri re 135/142)
- Largeur du moyeu : Boost (avant 110, arri re 148) ou Non-Boost (avant 100, arri re 135/142)

Lefty Supermax

Lefty Supermax

### POIDS ROUES

Poids roue  
Weight Front 27.5": 680  
Weight Front 29": 700