

MAVIC Crossmax Pro Carbon 29

RÉFÉRENCES ROUES

CATÉGORIE ASTM A : tout-terrain avec des sauts de moins de 61 cm

Pour optimiser la longévité des roues, Mavic recommande un poids maximal supporté par les roues de 120kg poids du vélo inclus

Dimensions de pneus recommandés : 28 mm à 62 mm (1,1 à 2,5 pouces)

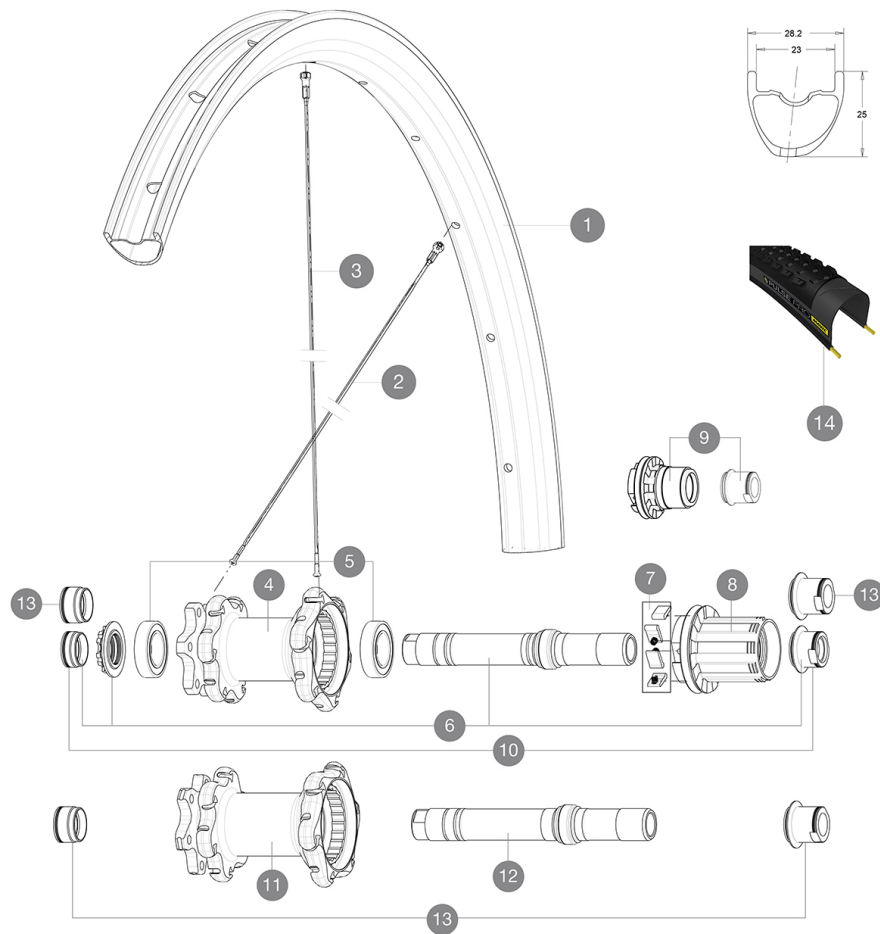

JANTES



TROU DE VALVE EN MM : 6,5

1	V3110113	KIT REAR RIM CROSSMAX PRO CARBON 29"
	V2620101	UST RIM TAPE 25mm (for 21-24mm wide rim)

RAYONS

2	V2384601	KIT 12 FRONT + REAR NON-DRIVE SIDE BUTTED SPOKES 292mm CROSS
3	V2384501	KIT 12 REAR DRIVE SIDE BUTTED SPOKES 291mm CROSSMAX PRO CARB

MOYEURS

4	N/A	CORPS DE MOYEU
5	M40076	HUB BEARINGS 17x30x7 6903 x 2
6	30870401	REAR AXLE KIT ITS4 135mm D6T/DCL 2012
7	99610601	KIT CLIQUETS ITS4
8	99610701	JOINT A LEVRE ITS4
8	35126001	ITS-4 FREEWHEEL BODY + SEAL 2013 (WITHOUT PAWLS)
9	35684101	ITS-4 FREEWHEEL BODY XD +SEAL 2013 (WITHOUT PAWLS)
11	N/A	CORPS DE MOYEU
12	V2370801	KIT REAR QRM+ AXLE BOOST ITS-4 148mm

PNEUMATIQUES







14	39243232	Pulse Pro 29" 2.25
14	39243221	Pulse Pro 29" 2.1

ADAPTATEURS

10	30872201	FORK REST ITS-4 135mm REAR AXLE > 2012
13	30859301	AXLE ADAPTER Rr 12x142/148mm Pro Carb MTB (Grey)
	30873101	2 REAR REDUCERS 12/9,5mm 2012 ITS4 HUB

MAVIC Crossmax Pro Carbon 29

LIVRE AVEC

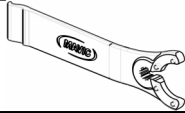
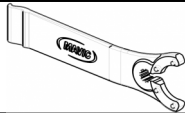
1 bouteille de liquide pr�ventif Mavic (355 466 01) 1	
Blocages rapides BX601 (V24 503 01 avant, V24 504 01 arri�re) 1	
Adaptateurs pour blocage rapide avant (996 941 01 pour VTT ou B41 043 01 pour route) 1	
Adaptateurs arri�re 12x142 mm pour ITS4 et TS2 (308 593 01 pour ITS4, 329 650 01 pour TS2) 1	
Valve UST et accessoires (129 838 01)	
Valve UST et accessoires (129 838 01)	
Vis sp�cifiques pour disque (308 719 01) Pack of 6	
Fond de jante tubeless	
Fond de jante tubeless	
Cl� de r�glage multifonction (325 423 01) 1	
Cl� de r�glage multifonction (325 423 01) 1	
Guide utilisateur	
Guide utilisateur	

COMPATIBILITE

Roue libre : Shimano/Sram ou XD	
Roue libre : Shimano/Sram, convertible en XD avec un corps de roue libre optionnel	
Axe avant : axe traversant de 15 mm convertible en blocage rapide avec les adaptateurs inclus	
Axe avant : axe traversant de 15 mm convertible en blocage rapide avec les adaptateurs inclus	
Axe arri�re : axe traversant de 12 mm, convertible en blocage rapide avec des adaptateurs optionnels (non disponibles en Allemagne)	

Sp cifications

JANTES

- Mat riaux : 100% fibre de carbone unidirectionnelle
- Mat riaux : 100% fibre de carbone unidirectionnelle
- Raccord : SUP
- Per age : traditionnel
- Per age : traditionnel
- Diam tre du trou de valve : 6,5 mm
- Diam tre du trou de valve : 6,5 mm
- Pneumatique : UST Tubeless et tubetype
- Pneumatique : UST Tubeless et tubetype
- Largeur interne : 23 mm
- Largeur interne : 23 mm
- Dimension ETRTO 27,5" : 584x23ss
- Dimension ETRTO 27,5" : 584x23ss
- Dimension ETRTO 29" : 622x23ss
- Dimension ETRTO 29" : 622x23ss

T  Profil sans crochets : 3-12-02 / Mis   jour le : 2022-05-31

Profil sans crochets

Utiliser avec le fond de jante tubeless Mavic

MOYEUX

- Corps avant et arri re : aluminium
- Corps avant et arri re : aluminium
- Mat riaux de l'axe : aluminium
- Mat riaux de l'axe : aluminium
- Roulements   cartouche  tanches r glables
- Roulements   cartouche  tanches r glables
- Roue-libre : Alliage ITS-4
- Roue-libre : Alliage ITS-4

VERSIONS

- Coloris : Noir uniquement
- Coloris : Noir uniquement
- Standard de disque : 6   trous uniquement
- Standard de disque : 6   trous uniquement
- Largeur du moyeu : Boost (avant 110, arri re 148) ou Non-Boost (avant 100, arri re 135/142)
- Largeur du moyeu : Boost (avant 110, arri re 148) ou Non-Boost (avant 100, arri re 135/142)
- Lefty Supermax
- Lefty Supermax

POIDS ROUES

- Poids roue
- Weight Rear 27.5": 790
- Weight Rear 29": 810