

CATÉGORIE ASTM 3A : tout-terrain avec des sauts de moins de 61 cm
 Pour optimiser la longévité des roues, Mavic recommande un poids maximal supporté par les roues de 120kg poids du vélo inclus
 Dimensions de pneus recommandés : 28 mm à 62 mm (1,1 à 2,5 pouces)
 Dimensions de pneu recommandés : 36 à 64 mm (1,4 à 2,5 pouces)

RÉFÉRENCES ROUES

F54801 XmxPro27.5Ft

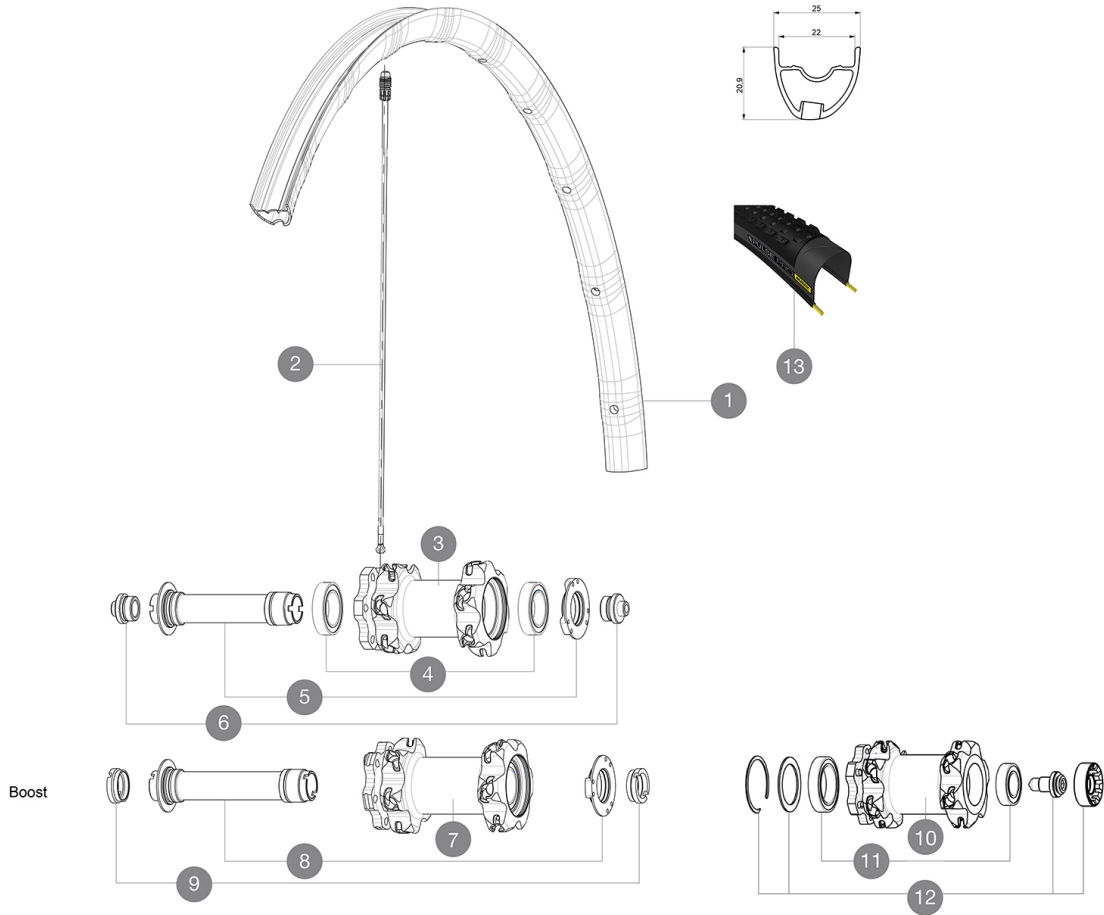

JANTES



TROU DE VALVE EN MM : 6,5

1 V2316010 KIT FRONT RIM CROSSMAX PRO 27,5" 22TSS

RAYONS

2 V2386401 KIT 1 275mm 27,5" + 1 293mm 29" CROSSMAX PRO STAMPED BUTTE
 2 V2384701 KIT 12 FRONT + 1 REAR NON-DRIVE SIDE BUTTED ZICRAL SPOKES 2

MOYEUX

3 N/A CORPS DE MOYEU
 4 99688501 KIT ROULEMENT MOYEU 9/15 D6T
 5 V2252301 MY16 FRONT AXLE ROAD DISC 9/12/15 INT
 7 N/A CORPS DE MOYEU
 8 V2370701 KIT FRONT QRM+ AXLE BOOST INTL 110mm
 10 N/A CORPS DE MOYEU
 11 M40771 KIT ROULEMENT pour MOYEU LEFTY
 12 36709301 ASSEMBLY KIT CROSSROC SUPERMAX

OPTIONS

V2650201 ADAPTER Front Torque Cap 15x31 MTB QRM +

PNEUMATIQUES









13 39243132 Pulse Pro 27,5" 2.25
 13 39243121 Pulse Pro 27,5" 2.1

ADAPTATEURS

6 B4104301 9mm FT road Axle Adapters 16
 9 B4104401 15mm FT Road Axle Adapters 16

MAVIC Crossmax Pro

LIVRE AVEC

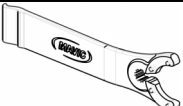
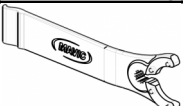
1 bouteille de liquide prÃ©ventif Mavic (355 466 01) 1	
Blocages rapides BX601 (V24 503 01 avant, V24 504 01 arriÃ©re) 1	
Blocages rapides BX601 (V24 503 01 avant, V24 504 01 arriÃ©re) 1	
Adaptateurs pour blocage rapide avant (996 941 01 pour VTT ou B41 043 01 pour route) 1	
Adaptateurs pour blocage rapide avant (996 941 01 pour VTT ou B41 043 01 pour route) 1	
Adaptateurs pour blocage rapide arriÃ©re (308 731 01)	
Adaptateurs arriÃ©re 12x142 mm pour ITS4 et TS2 (308 593 01 pour ITS4, 329 650 01 pour TS2) 1	
Adaptateurs arriÃ©re 12x142 mm pour ITS4 et TS2 (308 593 01 pour ITS4, 329 650 01 pour TS2) 1	
Valve UST et accessoires (129 838 01)	
Valve UST et accessoires (129 838 01)	
ClÃ© de rÃ©glage multifonction (325 423 01) 1	
ClÃ© de rÃ©glage multifonction (325 423 01) 1	
Guide utilisateur	
Guide utilisateur	

COMPATIBILITE

Roue libre : Shimano/Sram, convertible en XD avec un corps de roue libre optionnel	
Roue libre : Shimano/Sram ou XD	
Axe avant : axe traversant de 15 mm convertible en blocage rapide avec les adaptateurs inclus	
Axe avant : axe traversant de 15 mm convertible en blocage rapide avec les adaptateurs inclus	
Axe arriÃ©re : axe traversant de 12 mm, convertible en blocage rapide avec des adaptateurs optionnels (non disponibles en Allemagne)	
Axe arriÃ©re : axe traversant de 12 mm, convertible en serrage rapide avec adaptateurs inclus	

SpÃ©cifications

JANTES

- MatÃ©riau : Maxtal
- MatÃ©riau : Maxtal
- Raccord : SUP
- Raccord : SUP
- PerÃ§age : Fore
- PerÃ§age : Fore
- RÃ©duction du poids : ISM 4D
- RÃ©duction du poids : ISM 4D
- DiamÃ©tre du trou de valve : 6,5 mm
- DiamÃ©tre du trou de valve : 6,5 mm
- Pneumatique : UST Tubeless et tubetype
- Pneumatique : UST Tubeless et tubetype
- Largeur interne : 22 mm

TA017-01-001-01-01 Mis Ã jour le: 2022-05-31

- Largeur interne : 22 mm
- Dimension FTRTO 27.5" : 584x22ss

MOYEUX

- Corps avant et arriÃ©re : aluminium
- Corps avant et arriÃ©re : aluminium
- MatÃ©riau de l'axe : aluminium
- MatÃ©riau de l'axe : aluminium
- Roulements : cartouche Ã©tanches
- Roulements : cartouche Ã©tanches
- Roue-libre : Alliage ITS-4
- Roue-libre : Alliage ITS-4

VERSIONS

- Coloris : Noir uniquement
- Coloris : Noir uniquement
- Standard de disque : 6 trous uniquement
- Standard de disque : 6 trous uniquement
- Largeur du moyeu : Boost (avant 110, arriÃ©re

POIDS ROUES

Poids roue
Weight Front 27.5": 700
Weight Front 29": 730