

CATEGORÍA ASTM 3: MTB con saltos de menos de 61 cm
 Para la mayor longevidad de la rueda, Mavic recomienda que el peso total soportado por las ruedas no exceda de los 120 kg, incluyendo la bicicleta
 Medida de neumático recomendada: 28 a 62 mm (1,1" a 2,5")
 Medida de neumático recomendada: 36 a 64 mm (1,4" a 2,5")

RUEDAS REFERENCIAS

F54801 XmxPro27.5Ft

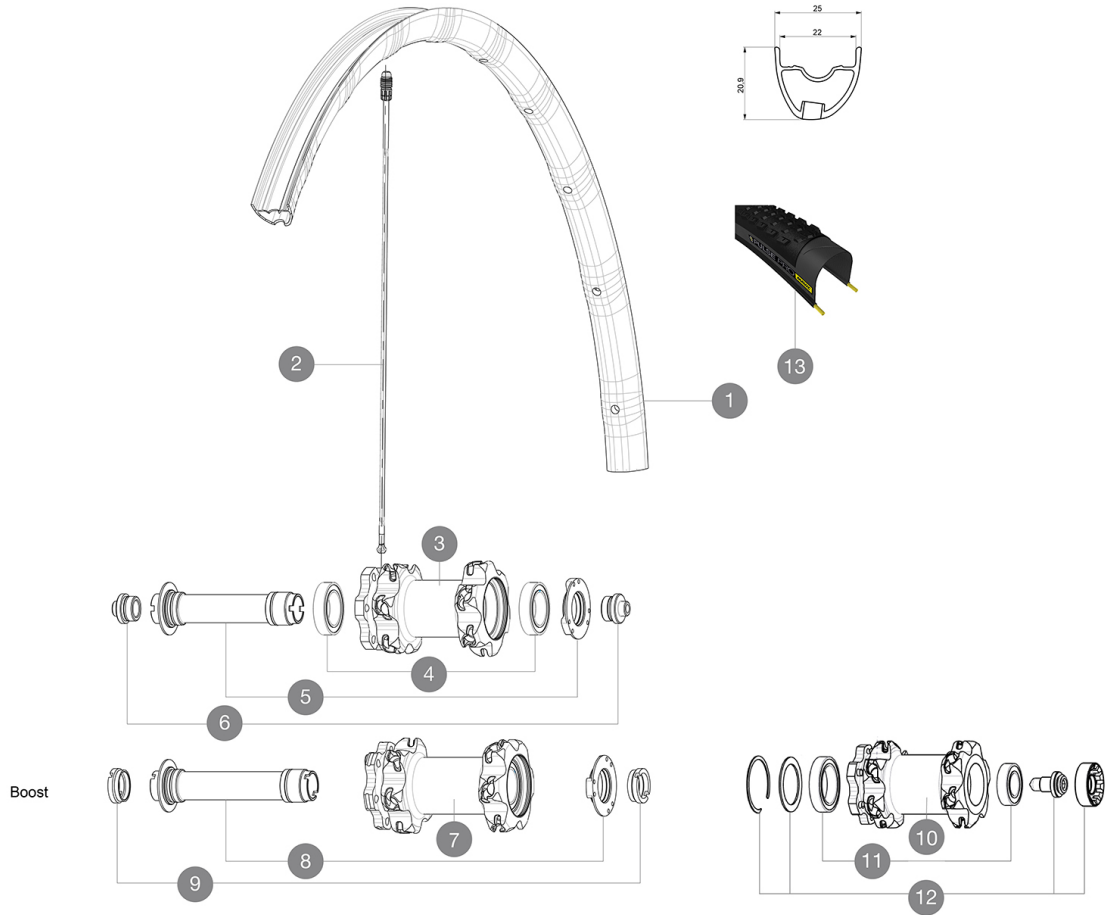

RIMS



ÁNGULO DE ORIFICIO PARA VÁLVULA (MM): 6,5 :

1 V2316010 KIT FRONT RIM CROSSMAX PRO 27,5" 22TSS

SPOKES

2 V2386401 KIT 1 275mm 27,5" + 1 293mm 29" CROSSMAX PRO STAMPED BUTTE
 2 V2384701 KIT 12 FRONT + 1 REAR NON-DRIVE SIDE BUTTED ZICRAL SPOKES 2

HUB SHELLS

3 N/A CUERPO DE BUJE
 4 99688501 BEARING KIT 9/15 D6T HUB
 5 V2252301 MY16 FRONT AXLE ROAD DISC 9/12/15 INT
 7 N/A CUERPO DE BUJE
 8 V2370701 KIT FRONT QRM+ AXLE BOOST INTL 110mm
 10 N/A CUERPO DE BUJE
 11 M40771 BEARING KIT FOR LEFTY HUB
 12 36709301 ASSEMBLY KIT CROSSROC SUPERMAX

OPTIONS

V2650201 ADAPTER Front Torque Cap 15x31 MTB QRM +

TYRES









13 39243132 Pulse Pro 27,5" 2.25
 13 39243121 Pulse Pro 27,5" 2.1

ADAPTERS

6 B4104301 9mm FT road Axle Adapters 16
 9 B4104401 15mm FT Road Axle Adapters 16

MAVIC Crossmax Pro

ENTREGADO CON

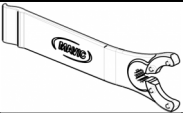
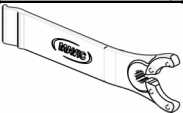
1 envase de sellante Mavic (355 466 01) 1	
Cierres rápidos BX601 (V24 503 01 del., V24 504 01 tras.) 1	
Cierres rápidos BX601 (V24 503 01 del., V24 504 01 tras.) 1	
Adaptadores para cierre rápido (rueda delantera) (996 941 01 para MTB o B41 043 01 para carretera) 1	
Adaptadores para cierre rápido (rueda delantera) (996 941 01 para MTB o B41 043 01 para carretera) 1	
Adaptadores para cierre rápido (rueda trasera) (308 731 01) 1	
Adaptadores rueda trasera 12x142 mm para ITS4 and TS2 (308 593 01 para ITS4, 329 650 01 para TS2) 1	
Adaptadores rueda trasera 12x142 mm para ITS4 and TS2 (308 593 01 para ITS4, 329 650 01 para TS2) 1	
Válvula UST y accesorios (129 838 01) 1	
Válvula UST y accesorios (129 838 01) 1	
Llave de ajuste multifunción (325 423 01) 1	
Llave de ajuste multifunción (325 423 01) 1	
Guía del usuario	
Guía del usuario	

COMPATIBILITY

Rueda libre: Shimano/Sram, convertible a XD con un cuerpo de rueda libre opcional	
Freewheel: Shimano/Sram or XD	
Eje delantero: convertible de eje pasante de 15 mm a cierre rápido con los adaptadores incluidos	
Eje delantero: convertible de eje pasante de 15 mm a cierre rápido con los adaptadores incluidos	
Eje trasero: eje pasante 12 mm, convertible a cierre rápido con adaptadores opcionales (no disponibles en Alemania)	
Rear axle: 12mm thru axle, convertible to Quick Release with included adapters	

Specifications

LLANTAS

- Material : Maxtal
- Material : Maxtal
- Unión : SUP
- Unión : SUP
- Taladros : Fore
- Taladros : Fore
- Aligeramiento : ISM 4D
- Aligeramiento : ISM 4D
- Diámetro del orificio para la válvula : 6,5 mm
- Diámetro del orificio para la válvula : 6,5 mm
- Neumático : UST Tubeless y con cámara
- Neumático : UST Tubeless y con cámara
- Anchura interior : 22 mm
- Anchura interior : 22 mm
- Medida ETRTO 27.5" - 584x22ss

BUJE DE LA RUEDA

- Cuerpo delantero y trasero : aluminio
- Cuerpo delantero y trasero : aluminio
- Material del eje : aluminio
- Material del eje : aluminio
- Rodamientos sellados
- Rodamientos sellados
- Rueda libre : ITS-4 aluminio
- Rueda libre : ITS-4 aluminio

VERSIONS

- Color : solo Negro
- Color : solo Negro
- Norma fijación disco : solo 6 tornillos
- Norma fijación disco : solo 6 tornillos
- Anchura del buje : Boost (delantera 110, trasera

PESOS DE RUEDAS

Peso de la rueda
Weight Front 27.5": 700
Weight Front 29": 730