

MAVIC Crossmax Elite 29

ASTM CATEGORIA 3 : fuoristrada con salti fino a 61 cm

Per una maggiore durata della ruota, Mavic raccomanda di non superare il peso massimo di 120 kg supportato dalle ruote, bicicletta compresa

Dimensione pneumatico consigliata: da 28 mm a 62 mm (da 1,1" a 2,5")

REFERENZE RUOTE

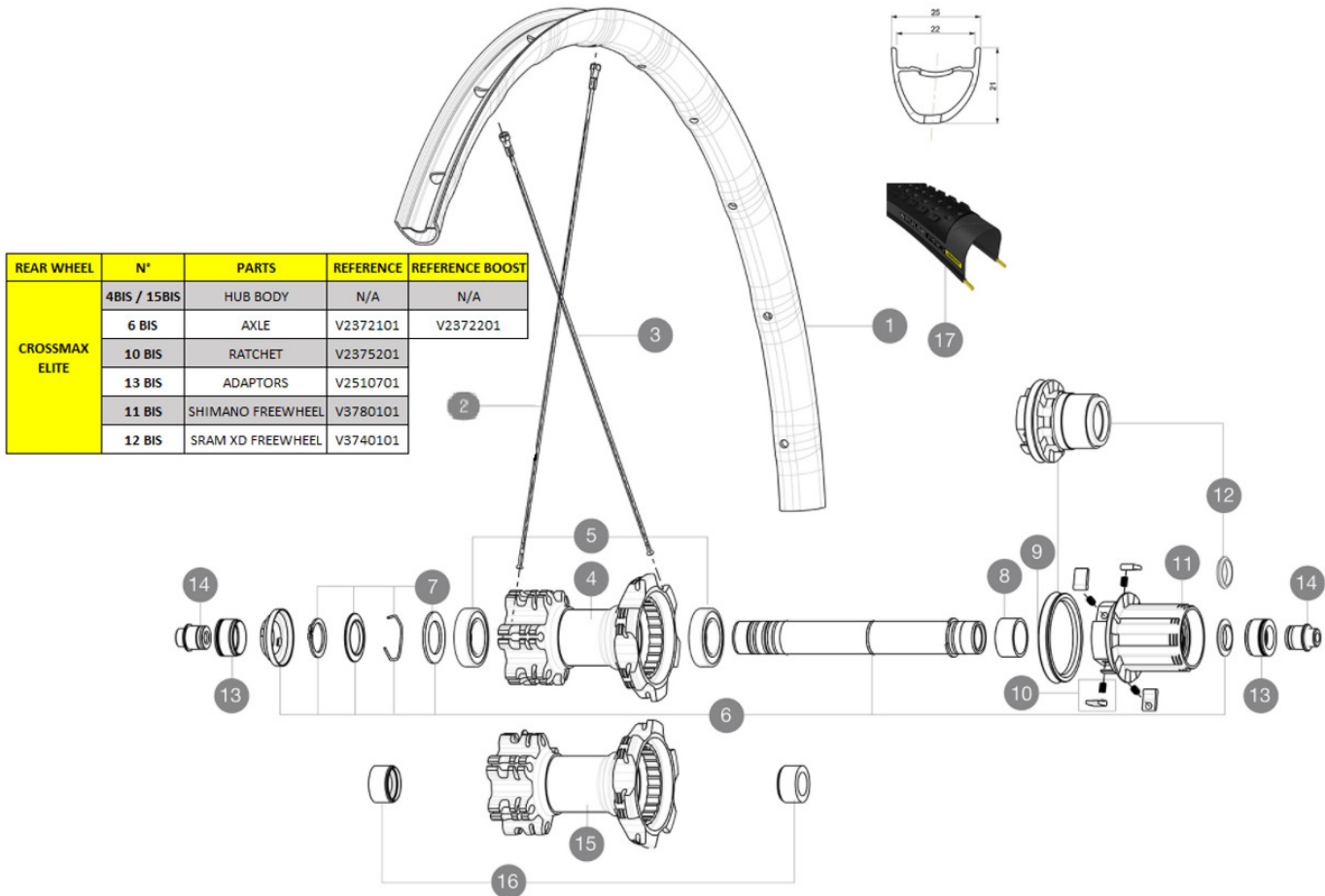

REAR WHEEL	N°	PARTS	REFERENCE	REFERENCE BOOST
CROSSMAX ELITE	4BIS / 15BIS	HUB BODY	N/A	N/A
	6 BIS	AXLE	V2372101	V2372201
	10 BIS	RATCHET	V2375201	
	13 BIS	ADAPTORS	V2510701	
	11 BIS	SHIMANO FREEWHEEL	V3780101	
	12 BIS	SRAM XD FREEWHEEL	V3740101	

RIMS



FORO VALVOLA (MM): 6,5 :

1	V2970115	KIT FT/RR RIM CROSSMAX EL 29" 22mm RED TSS - while stock I
1	V2950115	KIT FT/RR RIM CROSSMAX EL 29" 22mm BLK TSS - while stock I
	V2620101	UST RIM TAPE 25mm (for 21-24mm wide rim)

SPOKES

2	V2382301	12 REAR DRIVE SIDE SPOKES 297mm CROSSRIDE
3	36689601	"12 SPOKES DRIVE SIDE CROSSROC 29"" 293mm"

HUB SHELLS

4	N/A	CORPO MOZZO
4	N/A	CORPO MOZZO
	N/A	CORPO MOZZO
5	M40076	HUB BEARINGS 17x30x7 6903 x 2
6	V2371201	KIT REAR QRM AXLE 135-142 / BOOST 148mm
	V2372101	KIT ID360 135/142 D6T AXLE WITH CLIP
	V2372201	KIT ID360 148 D6T AXLE WITH CLIP
7	V2370401	REAR AUTO ADJUST.PLAY KIT 12MM AXLE
8	35124501	SET OF 3 REAR AXLE/FREEWHEEL BODY SPACERS
9	99610701	ITS4 SEAL
10	99610601	ITS4 PAWLS KIT
	V2375201	KIT ID360 24 TEETH 2 RATCHET + MTB SPRING + PAD (specific)
11	35126001	ITS-4 FREEWHEEL BODY + SEAL 2013 (WITHOUT PAWLS)
	V3780101	HG9 Alloy MTB Freewheel Body ID360

12	35684101	ITS-4 FREEWHEEL BODY XD +SEAL 2013 (WITHOUT PAWLS)
	V3740101	XD MTB Freewheel Body ID360
15	N/A	CORPO MOZZO
15	N/A	CORPO MOZZO
	N/A	CORPO MOZZO

TYRES







17	39243232	Pulse Pro 29" 2.25
17	39243221	Pulse Pro 29" 2.1

ADAPTORS

13	32965001	ADAPTER Rr 12x142mm Elite/CRide MTB (Rd)
	V2510701	ID360 EVO REAR AXLE ADAPTORS 12x142mm DCL & D6T
14	30873101	2 REAR REDUCERS 12/9,5mm 2012 ITS4 HUB
16	V2371401	YELLOW AXLE SUPPORT REAR BOOST 148mm FOR SELF ADJUSTING AXLE

MAVIC Crossmax Elite 29

VENDUTO CON

1 flacone di sigillante Mavic (355 466 01) 1	
Bloccaggi rapidi BR101 (M40350 anteriore, M40351 posteriore strada, MTB M40352 posteriore) 1	
Adattatori bloccaggio rapido anteriore (996 941 01 per MTB o B41 043 01 per strada) 1	
Adattatori posteriori 12x142 mm per ITS4 e TS2 (308 593 01 per ITS4, 329 650 01 per TS2) 1	
Valvola e accessori UST (129 838 01)	
Valvola e accessori UST (129 838 01)	
Flap tubeless	
Flap tubeless	

COMPATIBILITY

Freewheel: Shimano/Sram or XD	
Ruota libera: Shimano/Sram, convertibile in XD con corpo trasmissione opzionale	
Perno anteriore: convertibile da perno passante da 15 mm in bloccaggio rapido con adattatori inclusi	
Perno anteriore: convertibile da perno passante da 15 mm in bloccaggio rapido con adattatori inclusi	
Perno posteriore: perno passante da 12mm convertibile a bloccaggio rapido con adattatori opzionali (non disponibile in Germania)	

Specifications

CERCHIONI

- **Materiale** : Maxtal
- **Materiale** : Maxtal
- **Giunzione** : SUP
- **Giunzione** : SUP
- **Foratura** : tradizionale
- **Foratura** : tradizionale
- **Riduzione peso** : ISM 4D
- **Riduzione peso** : ISM 4D
- **Diametro foro valvola** : 6,5 mm
- **Diametro foro valvola** : 6,5 mm
- **Pneumatico** : UST tubeless e camera d'aria
- **Pneumatico** : UST tubeless e camera d'aria
- **Larghezza interna** : 22 mm
- **Larghezza interna** : 22 mm
- **Misura ETRTO 27,5"** : 584x22ss
- **Misura ETRTO 27,5"** : 584x22ss
- **Misura ETRTO 29"** : 622x22ss
- **Misura ETRTO 29"** : 622x22ss

Profilo senza ganci

Profilo senza ganci

Da utilizzare con flap tubeless Mavic

Da utilizzare con flap tubeless Mavic

RAGGI

- **Materiale** : acciaio
- **Materiale** : acciaio
- **Forma** : a testa dritta, profilati, a doppio spessore
- **Forma** : a testa dritta, profilati, a doppio spessore
- **Numero raggi** : 24 anteriori e posteriori
- **Numero raggi** : 24 anteriori e posteriori
- **Raggiatura** : anteriore e posteriore incrocio in 2Å°
- **Raggiatura** : anteriore e posteriore incrocio in 2Å°

MOZZO

- **Corpo anteriore e posteriore** : alluminio
- **Corpo anteriore e posteriore** : alluminio
- **Materiale perno** : alluminio
- **Materiale perno** : alluminio
- Cuscinetti a cartuccia sigillati
- Cuscinetti a cartuccia sigillati
- **Ruota libera** : lega ITS-4
- **Ruota libera** : lega ITS-4

VERSIONS

- **Colore** : nero o nero/rosso
- **Colore** : nero o nero/rosso
- **Standard disco** : solo 6 Bolts
- **Standard disco** : solo 6 Bolts
- **Larghezza mozzo** : Boost (anteriore 110, posteriore 148) o Non-Boost (anteriore 100, posteriore 135/142)
- **Larghezza mozzo** : Boost (anteriore 110, posteriore 148) o Non-Boost (anteriore 100, posteriore 135/142)
- Lefty Supermax
- Lefty Supermax

PESI RUOTE

Peso della ruota
Weight Rear 27.5": 885
Weight Rear 29": 930